

can-am®



CAN-AM MAVERICK

Tillbehör och Reservdelar och underhåll

2023



CAN-AM MAVERICK

TILLBEHÖR

Tak	5
Mjuk hyttpåbyggnad	6
Vindrutor och backspeglar	6
Dörrar	8
HMWPE-bukskydd	10
Stötfångare och skydd	11
Sätetillbehör	14
LinQ: Fäst och lossa lasten lätt	15
Räcken och förvaring	20
Belysning	21
Ljud- och kommunikationssystem	25
El- och elektronikillbehör	26
Vinschar och dragkrokar	28
Prestanda	30
Trailertransport	33
Apache drivbandssystem	34
ProMount plogar	36
Däck och fälgar	39

RESERVDELAR OCH UNDERHÅLL

Håll ett öga på dessa delar	42
Originaldelar	43
Smörjmedel och oljebytessats	48
Underhållsprodukter	49
Vårdprodukter	50

CAN-AMOFFROAD.COM

© 2022 Bombardier Recreational Products Inc. (BRP). Alla rättigheter förbehålles. ®, TM och BRP-logotypen är varumärken som tillhör BRP eller dess dotterbolag. Alla andra varumärken tillhör respektive ägare. BRP förbehåller sig rätten att utan att påta sig några skyldigheter avbryta eller ändra specifikationer, priser, konstruktioner, funktioner, modeller eller utrustning. Vissa av de modeller som visas kan ha tillvalsutrustning. Produktprestanda kan variera beroende på bland annat väder, temperatur, höjd över havet, förarskicklighet samt förare/passagerares vikt. Priserna, om sådana visas, baseras på tillverkarens rekommenderade detaljhandelspris. Priserna kan variera med olika återförsäljare. BRP rekommenderar att alla ATV/SSV-förare går en förarkurs. Kontakta återförsäljaren eller ATV Safety Institute på 1-800-887-2387 (USA) eller Canadian Safety Council på 1-613-739-1535 (Kanada). ATV- och SSV-fordon kan vara farliga att använda. Ta aldrig passagerare på ett ATV/SSV-fordon som inte är specifikt utformat av tillverkaren för sådan användning. Alla Can-Am ATV-modeller för vuxna är ATV:er i kategori G (modeller för generell användning) avsedda för fritids- och/eller nyttoanvändning av förare som är 16 år eller äldre. Läs fordonets instruktionsbok noga. Följ allt instruktions- och säkerhetsmaterial och följ tillämpliga lagar och bestämmelser. ATV- och SSV-fordon är endast till för terränganvändning. Kör aldrig på vägunderlag med beläggning eller allmän väg. För säkerheten måste förare och passagerare använda hjälm, ögonskydd och lämpliga skyddskläder. Kom ihåg att körning inte går ihop med alkohol och droger. Ägna dig aldrig åt stuntkörning. Undvik för hög hastighet och var speciellt försiktig i svår terräng. Kör alltid säkert och ansvarsfullt. Vänd dig till en auktoriserad BRP-återförsäljare för detaljerad information och besök can-am.brp.com. Tryckt i Kanada.

ANPASSNING PÅ DET LÄTTA SÄTTET



1

Välj
modellen.

2

Välj
paketet.

3

Anpassa färgen, motorn och
tillbehör (eller tillbehörspaket)
för ditt fordon.

4

Klicka på
"Spara" eller
"Skicka".

Om du kan drömma om den så kan du även bygga och köra den. Att skapa ett Can-Am-fordon skräddarsytt för våra förarens behov har aldrig varit enklare.

Besök <https://can-am.brp.com/off-road/se/sv/> och följ stegen ovan.

BYGG DIN NU



TILLBEHÖR MAVERICK

BRP 2 ÅRS FABRIKSGARANTI*

För nya Can-Am-tillbehör, originaldelar och produkter med gemensamma varumärken som säljs via BRP. Omfattar artiklar som monterats av dig eller en auktoriserad BRP-återförsäljare.

Den begränsade garantin omfattas av undantag, begränsningar av ansvar och alla övriga villkor i BRP:s begränsade standardgaranti. Läs den begränsade garantin som gäller din produkt i dess helhet, eller kontakta en auktoriserad Can-Am Off-Road-återförsäljare. Tillämplig endast på BRP-produkter som köpts av auktoriserade BRP-återförsäljare eller -distributörer. Denna begränsade garanti avser eventuellt inte fabriksinstallerade reservdelar och tillbehör. Kontrollera alltid den produktspecifika begränsade garantin. Vissa stater och jurisdiktioner tillåter inte vissa ansvarsbegränsningar, begränsningar eller undantag och på grund av detta kan du åtnjuta andra rättigheter.

TAK

Sporttak

Maverick
Maverick MAX

715005521
715003750



- Stöttålig formsprutad polypropen.
- Utmärkt skydd mot väder och vind.
- Ger utmärkt sikt vid utförskörning.
- Kompatibelt med vindrutan.
- Standard på X rs-modellen.
- Enkel montering och demontering utan verktyg med ¼-varvs snabbfästen och kardborrband.

ProVent takmodulsats

Maverick, Maverick MAX

715005279



- Ger frisk luft i hyttutrymmet.
- Optimala prestanda med hel hyttpåbyggnad.
- 4 ventiler ger steglös justering av luftflödet för förare och passagerare.
- Filter och förfilter begränsar dammintrång.
- Enkel rengöring av filter och förfilter.
- Patentsökt vattenhanteringssystem för att stänga ute vatten ur hytten samtidigt som luftflödet behålls.
- Ytterplugg som stänger luftintaget helt för vintern eller vid oväder.
- Sporttaket kräver ProVent moduladaptersats.
- Inte kompatibelt med takmonterade LED-ramper, takrücken eller innertak, Lonestar-tak eller bimitoppar.

ProVent takmoduladaptersats för sporttak

(Illustration saknas)

Maverick
Maverick MAX

715006199
715006371

- Adapter för montering av ProVent takmodulsats på Maverick.
- Inkluderar takadapter och monteringsdetaljer.
- Kräver ProVent takmodulsats (715005279).

Aluminiumtak

Maverick

■ 715004224 · Svart
■ 715002900 · Silver



- Tak av formsprutad 2,3 mm tjock aluminium.
- Robust och lätt.
- Sportig look.
- Kompatibelt med vindrutan.
- Enkel installation utan verktyg.

Bimini[®]-tak med solskydd

Maverick
Maverick MAX

715002901
715003749



- Slitstark canvas i UV-beständig Solution Dye-infärgad polyester.
- Innovativ mjuk topp med ett hårt skydd för förvaring av den upprullade mjuka toppen.
- Enkel installation och borttagning utan verktyg med snabb-vridfästning och kardborremmar.

Tonat solskydd

Maverick, Maverick MAX

715007098



- Konstruktion i tonad polykarbonat.
- Extra skydd mot solen för förare och passagerare.
- Inte kompatibelt med aluminiumtak och hela vindrutor.

Lonestar Racing aluminiumtak

Maverick MAX

Maverick tillverkade efter 1 januari 2017

■ 715005508 · Hyper Silver
■ 715005507 · Svart
■ 715004436 · Can-Am Red
■ 715005516 · Hyper Silver
■ 715005515 · Svart
■ 715004341 · Can-Am Red



- Tak av 2,1 mm tjock aluminium.
- Robust och lätt.
- Stärker fordonets racingutseende tack vare en äkta sportlook kombinerat med unika grafiska detaljer.
- Erbjuder skydd mot väder och vind med en personlig touch.
- Lägre profil än andra tak.
- Kompatibelt med Lonestar Racing ljusrampräcken.
- Inte kompatibelt med LinQ svängbart räcke, lampstödräcke eller hela vindrutor.
- Märkt "Lonestar Racing for Can-Am".
- Mellanliggande intrångsskydd för installation ingår

MJUK HYTTPÅBYGGNAD

Mjuk hyttpåbyggnad

Maverick (utom X mr-modeller)

715003754

Maverick MAX (utom X mr-modeller)

715003755



- Skydd för förare och passagerare mot väder och vind.
- För ökad hyttkomfort, komplettera hyttpåbyggnaden med en tätningssats för hytt.
- Innehåll:
 - Bimini-tak med solskydd
 - Hel vindruta – reptålig
 - Övre mjuka dörrpaneler
 - Nedre dörrpaneler fram
 - Mjuk bakruta

Tätningssats för hytt

(Illustration saknas)

Maverick

715004433

Maverick MAX

715004434

- Hindrar smuts, damm och vind att komma in i hyttområdet.
- Ökar hyttkomforten för förare och passagerare.
- Rekommenderas med mjuka hyttpåbyggnader.

VINDRUTOR OCH BACKSPEGLAR

Vindrutor

Eldriven fällbar vindruta

Maverick, Maverick MAX

715007097



- Den eldrivna fällbara vindrutan har elcylindrar som gör att föraren kan justera vindrutans öppning med en knapptryckning.
- Vindrutan är tillverkad av reptålig polykarbonat med en gummitätningssats och tonad toppsektion.
- Gör att du snabbt kan anpassa dig till skiftande väderförhållanden genom att justera vindrutan medan du kör.
- Kan öppnas helt för bästa möjliga sikt och ventilation, stängas helt för maximalt skydd mot väder och vind, och är däremellan steglöst reglerbar beroende på preferenser för skydd, sikt och luftflöde.
- Kompatibel med Can-Am-tak.

Vindrutetorkare för eldriven fällbar vindruta

Maverick, Maverick MAX

715006310



- Ett idealiskt sätt att hålla sikten klar genom vindrutan vid regn eller när du kör genom lera och vatten.
- Tack vare torkare fäst i toppen kan vindrutan fällas. Inkluderar torkare med en hastighet och dispenser för spolarvätska.
- Torkarmekanismen och dispensern för spolarvätska är perfekt dolda inuti fordonet.
- Måste installeras med den eldrivna fällbara vindrutan (säljs separat).







Provent vindruta

Maverick, Maverick MAX

715005277



- Hel vindruta av kraftigt stöttålig, Quantum-belagd polykarbonat.
- Reglerbara ventiler för hantering av luftflödet.
- Optimala prestanda med hel hyttpåbyggnad.
- Leder in luft i hytten, avimmar vindrutan och kan stängas helt för att utestänga luftflödet.
- En övre ventil och en nedre ventil med förfilter.
- Formsprutad polykarbonatkonstruktion för förbättrad styvhet.
- Ger utmärkt optisk klarhet och bättre nötningshållbarhet.
- Skyddar förare och passagerare mot väder och vind.
- Monteras och tas bort snabbt och enkelt utan verktyg.
- Inte kompatibel med Wet Sounds Stealth 6 Ultra HD högtalarramp för Can-Am.
- Den övre ventilen leder in luft i hytten.
- Den nedre ventilen avimmar vindrutan.

Vindruta av glas	Maverick, Maverick MAX	715008859
	<ul style="list-style-type: none"> ▪ Hel vindruta av böjt och laminerat glas. ▪ Sluter tätt om störburen och skyddar förare och passagerare mot väder och vind. ▪ Ger optimal optisk klarhet och nötningshållbarhet. ▪ Måste användas tillsammans med torkar- och spolarsats för vindruta för god sikt under tuffare körförhållanden, som lerkörning. ▪ Användning av bakre vindskydd rekommenderas för att maximera passagerarkomforten. 	
Vindruta av glas med torkar- och spolarsats	Maverick, Maverick MAX	715008858
	<ul style="list-style-type: none"> ▪ Komplettsats som inkluderar en vindruta av böjt och laminerat glas med en torkare med en hastighet och dispenser för spolarvätska. ▪ Sluter tätt om störburen och skyddar förare och passagerare mot väder och vind. ▪ Ett idealiskt sätt att hålla sikten klar genom vindrutan vid regn eller när du kör genom lera och vatten. ▪ Användning av bakre vindskydd rekommenderas för att maximera passagerarkomforten. 	
Hel vindruta	Maverick, Maverick MAX	715002907
	<ul style="list-style-type: none"> ▪ Hel vindruta av kraftigt stöttålig, repbeständig polykarbonat. ▪ Formsprutad polykarbonatkonstruktion för förbättrad styvhet. ▪ Formulerad för att motstå gulfärgning, krackelering och sprickbildning, med utmärkt UV-beständighet och optisk klarhet. ▪ Skyddar förare och passagerare mot väder och vind. ▪ Monteras och tas bort snabbt och enkelt utan verktyg. ▪ Användning av bakre vindskydd rekommenderas för att maximera passagerarkomforten. 	
Hel vindruta – reptålig	Maverick, Maverick MAX	715004417
	<ul style="list-style-type: none"> ▪ Hel vindruta av kraftigt stöttålig, Quantum-belagd polykarbonat. ▪ Formsprutad polykarbonatkonstruktion för förbättrad styvhet. ▪ Ger utmärkt optisk klarhet och bättre nötningshållbarhet. ▪ Skyddar förare och passagerare mot väder och vind. ▪ Monteras och tas bort snabbt och enkelt utan verktyg. ▪ Användning av bakre vindskydd rekommenderas för att maximera passagerarkomforten. ▪ Kan användas med Torkar- och spolarsats för vindruta (715004762). 	
	Maverick, Maverick MAX Passar med Hel vindruta – reptålig (715004417)	715004762
Torkar- och spolarsats för vindruta	Maverick, Maverick MAX Passar med Vindruta av glas – (715008859)	715003282
	<ul style="list-style-type: none"> ▪ Ett idealiskt sätt att hålla sikten klar genom vindrutan vid regn eller när du kör genom lera och vatten. ▪ Inkluderar torkare med en hastighet och dispenser för spolarvätska. ▪ Torkarmekanismen och dispensern för spolarvätska är perfekt dolda inuti fordonet. 	
Halv vindruta	Maverick, Maverick MAX	<input type="checkbox"/> 715002909 · Klar <input checked="" type="checkbox"/> 715004291 · Tonad
	<ul style="list-style-type: none"> ▪ Halv vindruta av kraftigt stöttålig, repbeständig polykarbonat. ▪ Formsprutad polykarbonatkonstruktion för förbättrad styvhet. ▪ Formulerad för att motstå gulfärgning, krackelering och sprickbildning, med utmärkt UV-beständighet och optisk klarhet. ▪ Skyddar förare och passagerare mot väder och vind. ▪ Med omvänd vinkelkant för att rikta luftflödet. ▪ Monteras och tas bort snabbt och enkelt utan verktyg. 	

Speglar

Backspegel och kameramonitor

Maverick, Maverick MAX

715004905



- Helt vattentät backkamera- och monitorsats.
- Flera kameraflöden kan ses med backkameran för god sikt bakåt.
- Enheten ersätter den vanliga backspegeln (skärmen är inbyggd i ersättningsenhetens backspegel).
- Kameran använder infrarött ljus för nattvisionskapacitet.

Ytterspeglar

Maverick, Maverick MAX

715004236 • För ordinarie kvartsdörrar

715005315 • För aluminiumdörrar



- Robust montering i gjuten aluminium med svart nylonhölje.
- Kullemonterade speglar justerbara i flera lägen.
- Konvex optik för brett synfält.
- Fjäderbelastade så att de kan fällas in helt.
- Dörrmonterade.
- Kompatibla med övre mjuka dörrpaneler.
- Säljs parvis.

Racing-ytterspeglar

Maverick, Maverick MAX

715002898



- Racinginspirerad design med kraftig svart nylon 6%-konstruktion och fäste i lackerad gjuten aluminium.
- Dubbel justering för optimalt synfält.
- Kullemonterade speglar justerbara i flera lägen.
- Platt optik ger förbättrad avståndsuppfattning.
- Fjäderbelastade så att de kan fällas in helt.
- Inte kompatibla med Lonestar Racing belyningsräcken, Övre mjuka dörrpaneler eller Paket för öppning av audio-tak (715007131).
- Säljs parvis.

Rally ytterspeglar

Maverick, Maverick MAX

715005262



- Elegant design i unik racingstil.
- Svart formgjuten aluminium av hög kvalitet för extrem hållbarhet.
- 10 cm konvex yta ger bredare synfält och bättre sikt runt fordonet.
- Kan installeras i valfri höjd på burens A-stolpe för optimerad sikt.
- Kullemonterade speglar justerbara i flera lägen.
- Fjäderbelastade så att de kan fällas in helt.
- Säljs parvis.
- Inte kompatibla med vindruta av glas.

DÖRRAR

Halvdörrar i aluminium

Maverick, Maverick MAX

715007971 • Fram

Maverick MAX

715007972 • Bak



- Lätta halvdörrar i formad 2 mm aluminium.
- Polerad ytfinish.
- Utformade för att vara maximalt styva och hållbara.
- Design som passar perfekt och är sömlöst integrerad med fordonets egna linjer.
- Inramade med kraftig tätning för ökat skydd mot väder och vind.
- Monteras enkelt i den ordinarie dörrkarmen.
- Lättmanövrerade Deluxe-dörrhandtag medföljer.
- Kompatibla med övre mjuka dörrpaneler, nätfönster och förvaringsväskor för dörröverdel.
- Inte kompatibla med förvaringsväskor för dörrnederdel.
- Säljs parvis.

Deluxe-dörrhandtag

Maverick, Maverick MAX

715004758 · Fram

Maverick MAX

715004860 · Bak

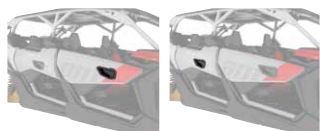

- Konvertera de vanliga dörrremmarna till lättmanövrerade dörrhandtag.
- Inkluderar handtag för insida och utsida för varje dörr.
- Gör dörrarna ännu lättare att öppna.
- Standard på tillbehöret Halvdörrar i aluminium.
- Säljs parvis.

Nedre dörrpaneler

Maverick, Maverick MAX

715002903 · Fram

715003751 · Bak

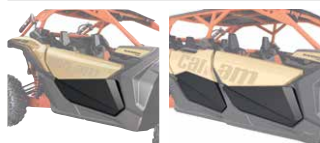

- Tålig, formsprutad konstruktion i polypropylen designad för att matcha fordonet.
- Utökar de ordinarie dörrarna nedtill för att skydda och tätta hyttdelen.
- Ett tillägg med snygg look.
- Enkel och snabb installation.
- Säljs parvis.

Dörrar och bakre vindskydd

Nätfönster

Maverick

715006693 · Fram

Maverick MAX

715004694 · Fram

Maverick MAX

715006700 · Bak



- Fönsternet för ökat vindskydd.
- Kan enkelt sänkas på sekunder.
- Säljs parvis.
- Inte kompatibelt med Can-Am Audio-tak.

Övre mjuka dörrpaneler

Maverick (utom X mr-modeller)

715008091 · 2 dörrar

Maverick MAX (utom X mr-modeller)

715008092 · 4 dörrar



- Väderbeständiga paneler förstärkta med aluminiumram skyddar mot väder och vind.
- Utökar ordinarie kvartsdörrar upptill.
- Tillverkade av slitstark canvas i UV-beständig Solution Dye-infärgad polyester för extra rivhållfasthet och nötningsresistens.
- Nerfällbara rutor tillverkade av laminerad och polerad vinyl för extra ventilation.
- Kombinerar med Nedre dörrpaneler för att få hela dörrsatser för fordonet.
- Inte kompatibla med Racing-ytterspeglar Can-Am Audio-tak.

Bakruta

Maverick, Maverick MAX (utom X mr-modeller)

715006701



- Hel nätbakruta som minskar drag bakifrån från vindrutan för extra hyttkomfort.
- Monteras snabbt och enkelt på störburen.
- Stor vit Can-Am-logo på svart nät.

Bakruta av polykarbonat

Maverick, Maverick MAX (utom X mr-modeller)

715006387



- Fönster av stöttålig polykarbonat.
- Stoppar drag bakifrån via vindrutan, damm och regn från att tränga in för extra hyttkomfort.
- Monteras snabbt och enkelt utan verktyg.
- Redo för MTX-ljudsystemets bakre högtalare.

Mjuk bakruta

Maverick, Maverick MAX (utom X mr-modeller)

715006702



- Ofärgad, flexibel ruta i transparent vinyl.
- Motstår köldsprickbildning ned till -20 °C.
- Idealisk för att skydda mot inflöde av damm eller regn bakifrån i tuffa miljöer.
- Monteras snabbt utan verktyg.

HMWPE-BUKSKYDD

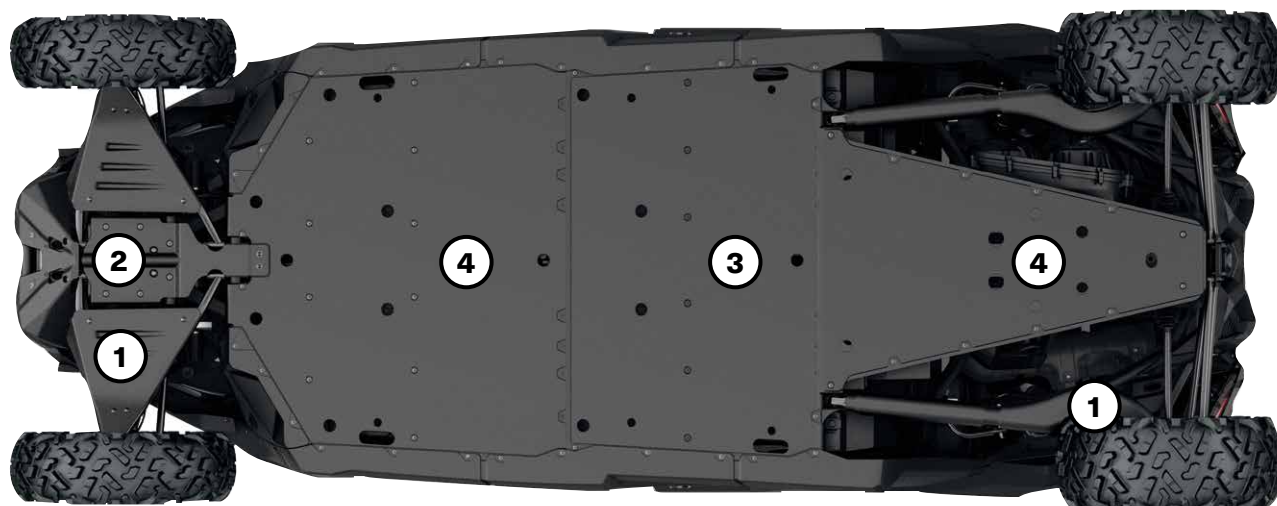

Våra plastskydd glider mjukt och tyst över hinder och erbjuder fantastiskt skydd i svår terräng. Gjord av nötningsresistent, värmeformad 10 mm (3/8 tum) tjock termoformad polyeten med hög molekylvikt (HMWPE).

- Lättare än aluminium.
- Överlägsen resistens mot spänningssprickor.
- Hög stötresistens.

MAVERICK, MAVERICK MAX

HMWPE-bukskydd är standard på Maverick X rc-modeller.	Maverick 64-tumsmodeller	Maverick MAX 64-tumsmodeller	Maverick, Maverick MAX 72-tumsmodeller (utom Base-modeller)	Maverick Base 72-tumsmodeller	Maverick MAX Base 72-tumsmodeller
Bukskyddssats av HMWPE					
	715003713	715003747	715003718	715006767	715006769
Enstaka bukskydd i HMWPE					
① Främre A-arms- och länkmarmsskydd av HMWPE	715002905	715002905	715003552	715003552	715003552
② HMWPE främre bukskydd	715003933	715003933	715003933	715003933	715003933
③ HMWPE centralt bukskydd	—	715003731	Standard på X rc-modeller enbart	—	715003731
④ HMWPE bukplåt	715004904	715004904	Standard på X rc-modeller enbart	715004904	715004904

STÖTFÅNGARE OCH SKYDD

Stötfångare

Främre prerunner-stötfångare

Maverick, Maverick MAX

■ 715002878 · Svart
■ 715003433 · Can-Am Red



- Gjord av stålrör med 3,8 cm diameter och 3 mm aluminiumplåt för ökad hållbarhet.
- In- och utvändig rostskyddsbeläggning och slitstark pulverlackering.
- Ger extra kraftigt skydd vid extrema körförhållanden.
- Inbyggd monteringsplatta för vinsch och fästpunkter för lampor.

Bakre prerunner-stötfångare

Maverick, Maverick MAX

■ 715002880 · Svart
■ 715003436 · Can-Am Red



- Extra beständiga stålrör med 3,8 cm diameter och 3 mm aluminiumplåt.
- In- och utvändig rostskyddsbeläggning och slitstark pulverlackering.
- Skyddar fordonets chassi och avgassystem.
- Kompatibel med bakre draganordning.
- Krävs för installation av bakre burförlängning.

Främre dynstötfångare

Maverick, Maverick MAX

■ 715002961 · Svart
■ 715003432 · Can-Am Red



- Gjord av aluminiumrör med 3,8 cm diameter och 3 mm aluminiumplåt.
- In- och utvändig rostskyddsbeläggning och slitstark pulverlackering.
- Ger extra skydd utan att ge avkall på rörlighets- och prestandafördelarna med en lågviktsdesign.
- Har en mer uttalad attackvinkel och inbyggda fästpunkter för lampor.
- Inte kompatibel med vinsch.

Bakre dynstötfångare

Maverick, Maverick MAX 2021 och tidigare
Maverick, Maverick MAX 2022 och senare

■ 715002962 · Svart
■ 715003437 · Can-Am Red
■ 715009242 · Svart



- Gjord av aluminiumrör med 3,8 cm diameter och 3 mm aluminiumplåt.
- In- och utvändig rostskyddsbeläggning och slitstark pulverlackering.
- Ger extra skydd utan att ge avkall på rörlighets- och prestandafördelarna med en lågviktsdesign.
- Skyddar fordonets chassi och avgassystem.
- Kompatibel med bakre dragkrok.
- Inte kompatibel med bakre burförlängning och Lonestar Racing hållare för reservdäck.

X rc/X mr Främre stötfångare

Maverick, Maverick MAX

■ 715004788 · Svart



- Gjord av stålrör med 3,8 cm diameter och 3 mm aluminiumplåt.
- Antikorrosiv beläggning på in- och utsidan med resistent pulverlackeringsyta på stålröret.
- Erbjuder alla väsentliga funktioner som behövs för teknisk körning: låga främre skydd, monteringsstöd för vinschinstallation och inbyggd dragkrok.
- Standard på Maverick X rc- och X mr-modeller.
- Inte kompatibel med vinschar med stålvaajer.

Lonestar Racing främre stötfångare

Maverick, Maverick MAX (kan inte användas med X mr- och X rc-modeller)
Maverick, Maverick MAX

■ 715005510 · Hyper Silver
■ 715005509 · Svart
■ 715004161 · Can-Am Red



- Gjord av stålrör med 3,8 cm diameter med resistent pulverlackeringsyta och 3 mm tjock aluminiumplåt för extra skydd framtill på fordonet vid extrema körförhållanden.
- Elegant styling som förstärker fordonets racinginspirerade utseende.
- Inte kompatibel med vinsch.
- Inte kompatibel med 25 cm (10") Baja Designs OnX6-LED-ljusramp.
- Inte kompatibel med ordinarie Smart-Shox

Lonestar Racing bakre stötfångare

Maverick, Maverick MAX 2021 och tidigare

- 715005512 · Hyper Silver
- 715005511 · Svart
- 715004162 · Can-Am Red



- Tillverkad av stålrör med 3,8 cm diameter och tålig pulverlackering.
- Tillhandahåller extra skydd för fordonets bakre chassi och avgassystem under extrema körförhållanden.
- Elegant styling som förstärker fordonets racinginspirerade utseende.
- Kompatibel med Lonestar Racing hållare för reservdäck.
- Inte kompatibel med dragkrok.

S3+ främre stötfångare

Maverick, Maverick MAX

- 715004867 · Svart



- Gjord av stålrör med 3,8 cm diameter och 3 mm aluminiumplåt för ökad hållbarhet.
- In- och utvändigt rostskyddsbeläggning och slitstark pulverlackering.
- Ger extra kraftigt skydd vid extrema körförhållanden.
- Inbyggd stödplatta för vinsch och fästpunkter för lampor.
- Krokstödsförankring hjälper till att hålla vinschkroken inom räckhåll vid körning i djup lera.
- Märkt "S3 for Can-Am".
- Vinsch ingår ej.

S3 bakre stötfångare

Maverick, Maverick MAX 2021 och tidigare

- 715004869 · Svart
- 715005232 · Can-Am Red



- Gjord av robusta stålrör med 3,8 cm i diameter.
- In- och utvändigt rostskyddsbeläggning och slitstark pulverlackering.
- Ger extra kraftigt skydd vid extrema körförhållanden – skyddar fordonets chassi och avgassystem.
- Gör det möjligt att installera vinschen högre upp för att enklare nå den i leriga förhållanden.
- Märkt "S3 for Can-Am".
- Tekniskt utformad för att klara tung vinschbelastning utan att skada fordonets ram.
- Kompatibel med Can-Am HD- och WARN VRX-vinschar – kablage för bakre vinsch 715006007 krävs för att installera en vinsch på stötfångaren.
- Inkluderar en robust bärgningskrok för att underlätta bärgning av fordonet.
- Vinsch ingår ej.
- Inte EU-godkänd.

Sten- och stubbskydd

Maverick (utom X rc)

- 715002963 · Svart
- 715003438 · Can-Am Red
- 715003730 · Svart
- 715003888 · Can-Am Red

Sten- och stubbskydd

Maverick MAX



- Konstruerade med robusta stålrör 3,8 cm i diameter.
- In- och utvändigt rostskyddsbeläggning och slitstark pulverlackering.
- Skyddar fordonets sidor och underrede mot större hinder.
- Stödplatta för extra styvhet och stil.
- Säljs parvis.

X rc sten- och stubbskydd i UHMWPE

Maverick

715004730

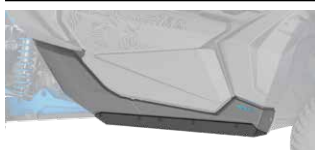

- Robust konstruktion i 6 mm UHMWPE.
- Inkluderar nedre chassipaneler och fästen för installation.
- Skyddar fordonets sidor och underrede mot större hinder.
- Placeras nära fordonets chassi för bättre frigång över hinder.
- Glider jämnt över hinder.
- Säljs parvis.

Lonestar Racing sten- och stubbskydd

Maverick MAX

- 715005514 · Hyper Silver
- 715008845 · Svart
- 715008846 · Can-Am Red
- 715005518 · Hyper Silver
- 715008847 · Svart
- 715008848 · Can-Am Red



- Med inspiration från racingvärlden för att leva upp till Lonestar Racings högt ställda krav på tålighet och en läcker design som förhöjer fordonets utseende.
- Tillverkad av stålrör med 3,8 cm diameter och tålig pulverlackering.
- Viktiga tillbehör för att skydda fordonets sidor från stora hinder.
- Säljs parvis.

Intrångsskydd

Främre intrångsskydd

Maverick, Maverick MAX

■ 715002889 · Svart
■ 715003435 · Can-Am Red



- Matchar fordonets styling.
- Intrångsskydd av stål med antikorrosiv beläggning på in- och utsidan, och resistent pulverlackeringsyta.
- Rörkonstruktionen reducerar hindrad sikt och blinda fläckar för bättre visibilitet.
- Inte kompatibelt med vindrutor och Lonestar Racing aluminiumtak.

Lonestar Racing främre intrångsskydd

Maverick, Maverick MAX

■ 715006342 · Hyper Silver
■ 715003916 · Svart
■ 715004163 · Can-Am Red



- Tillverkad av stålrör med 3,8 cm diameter och tålig pulverlackerering.
- Förhöjer fordonets racingutseende.
- Kompatibelt endast med Lonestar Racing aluminiumtak.
- Inte kompatibelt med vindrutor.

Lonestar Racing bakre intrångsskydd

Maverick (utom X mr-modeller), Maverick MAX

■ 715003918 · Svart
■ 715004164 · Can-Am Red



- Tillverkad av stålrör med 3,8 cm diameter och tålig pulverlackerering.
- Elegant styling som förstärker fordonets racinginspirerade utseende.
- Krävs för installation av Lonestar Racing hållare för reservdäck.
- Inte kompatibelt med LinQ-monterade tillbehör eller förfilter på lastflaket.

Andra tillbehör

Stänkskämsbreddare

Maverick, Maverick MAX

715002973



- Breddare för stänkskärmar tillverkade av formsprutad polypropen.
- Håller lera och skräp utanför fordonet.
- Designade för snabb och enkel montering.
- Inkluderar breddare för främre och bakre stänkskärm samt monteringsdetaljer.

Lonestar Racing hållare för reservdäck

Maverick, Maverick MAX 2021 och tidigare (utom X mr-modeller)

■ 715006344 · Hyper Silver
■ 715003922 · Svart
■ 715004166 · Can-Am Red



- Tillverkad av stålrör med 3,8 cm diameter och tålig pulverlackerering.
- Justerbar höjd som passar Can-Am-däck upp till 30 tum.
- Kräver Lonestar Racing bakre stötfångare och Lonestar Racing bakre intrångsskydd för installation.
- Rymmer inte Pro Armor Quickshot-domkraft eller Off-Road skruvdomkraft.
- Däck ingår ej.
- Inte kompatibel med S&B partikelavskiljare eller LinQ-tillbehör avsedda för den bakre delen av fordonet.

Lonestar Racing hållare för registreringskylt

Maverick, Maverick MAX

715003943



- Inkluderar ett par robusta aluminiumskyltar som monteras på vardera sidan baktill på fordonet.
- Inte kompatibel med LinQ svängbart räcke.
- Numrerade dekaler tillgängliga via SCS Unlimited.
- Styling som förstärker fordonets racinginspirerade utseende och samtidigt ger en personlig touch.
- Svart bakgrund.

Bakre burförlängning

Maverick (utom X mr-modeller), Maverick MAX

■ **715008298** · Svart
■ **715008299** · Can-Am Red



- Robusta stålrör med 3,8 cm i diameter.
- In- och utvändigt rostskyddsbeläggning och slitstark pulverlackering.
- Plats för fastsättning av ett reservdäck (däck ingår ej).
- Anpassad laststropp för snabbt fäste och borttagning av däck.
- Bakre prerunner-stötfångare krävs för installation.
- Inte kompatibel med LinQ svängbart räcke, lastboxar (utom LinQ 73 L
- Deluxe modulväska och Lonestar Racing-tak.

S3 bakre dragplåt

Maverick, Maverick MAX 2021 och tidigare

■ **715004870** · Svart
■ **715005233** · Can-Am Red



- En hållbar plats att kroka i om bärgning/dragning skulle behövas.
- Gör det möjligt att fästa de flesta remmar och krokar.
- Märkt "S3 for Can-Am".

SÄTESTILLBEHÖR

Fyrapunktsbälte

Maverick, Maverick MAX

715008033 · Förare
715008034 · Passagerare



- Exklusiv kontrollerad deceleratorteknik (patentsökt) absorberar extra energi i händelse av en olycka.
- Designad för maximal körkomfort.
- Spärras och frigörs lätt med ett klick.
- Patentsökt.
- Inte EU-godkänd.

Indragningsbar fyrapunktssele

Maverick, Maverick MAX

715005021 · Förare
715005022 · Passagerare



- Praktisk sele som gör det möjligt att röra sig fritt på sätet och på samma gång fullt utnyttja det extra stödet från 4-punktsfästena.
- Gör selen lättare att sätta på och kräver färre justeringar vid byte mellan passagerare eller förare.
- Indragsskydd (707900653) krävs för installation i framsätena på MAX-modeller.
- Kompatibel med bakre passagerarsäten på MAX-modeller.
- Standard på utvalda Maverick-modeller.

Indragsskydd

(Illustration saknas)

Maverick MAX

707900653

- Skyddsdyna som krävs för installation av den indragningsbara 4-punktssele i framsätet på MAX-modeller.
- Skyddar passagerare från indragningsmekanismen.
- Säljs per styck.

Axelvaddering för säkerhetsbälten

Maverick, Maverick MAX

715002894



- Ger extra körkomfort för att hindra säkerhetsbältet från att nöta på nacke och axlar.
- Passar med ordinarie 3-punkts säkerhetsbälten och 4-punktsbälte.
- Enkel kardborrinstallation.
- Märkt Can-Am.
- Säljs parvis för förare och passagerare.

LINQ: FÄST OCH LOSSA LASTEN LÄTT

MAVERICK LINQ-TILLBEHÖR

Monteringsplats och krav

<ul style="list-style-type: none"> Inga verktyg behövs: Installera och ta bort tillbehör för hand Utrusta din Can-Am för specialiserade uppgifter på nolltid Robust fästsystem för de tuffaste terrängförhållandena 	Standard lastflak	LinQ svängbart räcke 715008295/715008296	Adventure takräcke 715003868/715006225
LinQ-tillbehör med 40,6 cm (16 tum) fäste		<ul style="list-style-type: none"> LinQ-fästen monterade med 40,6 cm (16 tum) mellanrum, från mitt till mitt. Lägre lastkapacitet än LinQ-tillbehör med 91,4 cm (36 tum) bas. Kan användas på Can-Am ATV- och SSV-fordon, Can-Am Spyder- och Ryker-fordon, Sea-Doo vattenskotrar och Ski-Doo snöskotrar. 	
LinQ 16 L kylbox 295100698 • Grå 219400964 • Svart	LinQ fästadaptersats 715004960	LinQ fästadaptersats 715004960	LinQ basmonteringsatts 715008125
LinQ verktygssats 715006829			Inga ytterligare krav
LinQ verktygslåda 715008111			LinQ basmonteringsatts 715008125
LinQ SR 21 L väska 860202449			
LinQ 17 L sportväska 860202447			
LinQ modulbox 715005494 • (10 L) 715007112 • (20 L) 715006830 • (30 L)			Inga ytterligare krav
LinQ väska med rulltoppstängning 715008110			LinQ basmonteringsatts 715008125
LinQ-tillbehör med 91,4 cm (36 tum) fäste		<ul style="list-style-type: none"> Monteras på LinQ-räcken som ofta används på Can-Am ORV-fordon. Högre lastkapacitet än LinQ-tillbehör med 40,6 cm (16 tum) bas. Användning begränsad till Can-Am ORV-fordon. 	
LinQ 45 L lastbox 715003879	Ingen kompatibilitet	Inga ytterligare krav	Ingen kompatibilitet
LinQ 86 L förvaringsbox 715008749	Inga ytterligare krav *Inte kompatibelt om LinQ svängbart räcke är installerat.		
LinQ 121 L förvaringsbox 715001748			
LinQ 43 L audio-lastbox 715003018	Inga ytterligare krav		
LinQ 30 L kylbox 715004778 • Svart 715004698 • Grå			
LinQ premium förvaringsväska från OGIO[®] 715002923 • Svart	Inga ytterligare krav		
LinQ robust korg 715001215			
LinQ korg med låg profil 715004282	Inga ytterligare krav		
LinQ-hållare			
LinQ redskapshållare 715005340	Inga ytterligare krav	Inga ytterligare krav	För installation på sidovägg LinQ-adaptrar 715003058
LinQ verktygshållare 715007358			

LinQ-tillbehör med 40,6 cm (16 tum) bas

LinQ modulbox

Maverick, Maverick MAX

715005494 · (10 L)

715007112 · (20 L)

715006830 · (30 L)



- Modulära LinQ lastboxar med 10 liters volym.
- Andra modulboxar kan staplas ovanpå så att du alltid har rätt utrustning till hands.
- Alltid rätt boxstorlek för att få med dig allt.
- Kan monteras på valfritt LinQ-fäste med 40,6 cm (16 tum) bredd.
- Se tabell för installationsplats och krav.

Termoinsats för LinQ modulbox (10 L)

Maverick, Maverick MAX

219401110



- Isolerande foder.
- Passar utmärkt i LinQ modulbox (10 L).
- Rymmer fem 473 ml-burkar eller sex 355 ml-burkar.

LinQ verktyglåda

Maverick, Maverick MAX

715008111



- Formsprutad HDPE-konstruktion med hög precision för styvhet och hållbarhet.
- 19 L maximal volym.
- Väderbeständigt, tätt och låsbart lock.
- Enkelt verktygsfritt system för montering/borttagning.
- Alla fördelar med LinQ – enkelt, snabbt och säkert.
- Se tabell för installationsplats och krav.

LinQ verktygsats

Maverick, Maverick MAX

715006829



- Innehåll:
 - Avbitartång
 - Nåltång
 - Låstång
 - Spärrnyckel 3/8" fyrkant
 - 6" spärrskaft
 - Inbyggd förvaringsplats för CVT-rem (rem ingår ej)
- Lång hylsnyckel 19 mm 3/8" fyrkant - 6 delar
- Hylsnyckel 18 mm 3/8" fyrkant
- Lång hylsnyckel 17 mm 3/8" fyrkant - 6 delar
- Hylsnyckel 15 mm 3/8" fyrkant
- Hylsnyckel 13 mm 3/8" fyrkant
- Hylsnyckel 10 mm 3/8" fyrkant
- Hylsnyckel 8 mm 3/8" fyrkant
- Kombinyckel 19 mm
- Kombinyckel 18 mm
- Kombinyckel 15 mm
- Kombinyckel 13 mm
- Kombinyckel 10 mm
- Kombinyckel 8 mm
- Torxnyckel T30 3/8" fyrkant
- Torxnyckel T20 3/8" fyrkant
- Hylshandtag 3/8" fyrkant
- Se tabell för installationsplats och krav

LinQ 16 L kylbox

Maverick, Maverick MAX

■ 219400964 · Svart
■ 295100698 · Grå



- Alla fördelar med LinQ – enkelt, snabbt och säkert.
- Formsprutad för exceptionell styvhet och hållbarhet.
- Skumisulering av hög kvalitet för optimal kallhållning.
- Använder LinQ fästsystem (patent US 8777531 och US 8875830).
- Enkelt verktygsfritt system för montering/borttagning.
- Se tabell för installationsplats och krav.

LinQ 17 L sportväska

Maverick, Maverick MAX

860202447



- 17 liters kapacitet.
- Hård botten, halvhård topp.
- Se tabell för installationsplats och krav.

SR 21 L LinQ-väska

Maverick, Maverick MAX

860202449



- Alla fördelar med LinQ – enkelt, snabbt och säkert.
- Halvhård expanderbar väska.
- 21 liters volym.
- Använder LinQ fästsystem (patent US 8777531 och US 8875830).
- Enkelt verktygsfritt system för montering/borttagning.
- Se tabell för installationsplats och krav.

LinQ väska med rulltoppstängning

Maverick, Maverick MAX

715008110



- Fullt vattentät torr väska med rulltoppstängning för säker förvaring av utrustning.
- LinQ-monterad med kraftig, förstärkt plastbotten.
- Förvaringslösning med hög kapacitet (40 L).
- Skumvadderad botten för extra skydd av utrustningen.
- Ett integrerat handtag gör den smidig att ta med sig.
- Se tabell för installationsplats och krav.

LinQ-tillbehör med 91,4 cm (36 tum) bas

LinQ 45 L lastbox

Maverick, Maverick MAX

715003879



- LinQ-monterad för enkel installation och borttagning.
- Håller lasten säkert fastspänd när du kör.
- Se tabell för installationsplats och krav.

LinQ 86 L förvaringsbox

Maverick (utom X mr-modeller), Maverick MAX

715008749



- LinQ-monterad för enkel installation och borttagning.
- Håller lasten säkert fastspänd när du kör.
- Se tabell för installationsplats och krav.

LinQ 121 L förvaringsbox

Maverick (utom X mr-modeller), Maverick MAX

715001748 · (Ingen baklykta)



- Tack vare LinQ-systemet sätts den bakre förvaringsboxen in och tas av på sekunder.
- 121 L lastkapacitet med obehindrat utrymme för att maximera förvaringsvolym och åtkomst till boxens insida.
- Tillverkad av formsprutad polyeten och med dubbla väggar vid kritiska punkter.
- Det helt täta locket skyddar dina tillhörigheter från damm, fukt, väder och vind.
- Ingen baklykta.
- Förvaringsboxpaneler finns i många färger för att matcha fordonet (säljs separat).
- Se tabell för installationsplats och krav.

LinQ 121 L förvaringsboxpaneler

Passar med LinQ 121 L förvaringsbox
EUROPEISK VERSION (EU-godkänd)

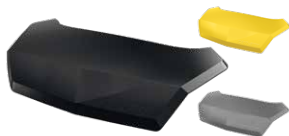

- Färgpaneler som får LinQ 121 L förvaringsbox att matcha ditt fordon.
- Ingen baklykta

■ 715001397 · Svart

■ 715001398 · Gul

■ 715002483 · Vit

■ 715006121 · Can-Am Red

■ 715006122 · Manta Green

■ 715006123 · Orange Crush

■ 715006124 · Viper Red

LinQ 30 L kylbox

Maverick, Maverick MAX

■ 715004778 · Svart
■ 715004698 · Grå



- LinQ-monterad för enkel installation och borttagning.
- Rotationsformsprutad för exceptionell styvhet och hållbarhet.
- Skumisulering av hög kvalitet för optimal kallhållning.
- Integrerat, fullt uttagbart fack för skydd av mat.
- Robusta gummisspärar som håller locket väl tillslutet.
- Väderbeständig.
- Praktisk dräneringsplugg.
- Se tabell för installationsplats och krav.

LinQ 43 L audio-lastbox

Maverick, Maverick MAX

715003018



- En prisvärd och snabb lösning för att lägga till musik och förvaring på nästa tur.
- Tack vare den bakre installationen tar den inte upp något utrymme i hytten; lätt att lyssna i medelhög hastighet.
- Monteras/tas av lätt och håller fast/rymmer lasten tryggt och säkert.
- Bakgrundsbelyst kontrollpanel perfekt för nattkörning.
- Vattenresistenta högtalare.
- Den Bluetooth-aktiverade mottagaren och de 16,5 cm högtalarna är smart dolda och inbyggda i locket.
- En automatisk avstängningsfunktion skyddar batteriet genom att stänga av systemet efter 10 minuters inaktivitet.
- Se tabell för installationsplats och krav.

LinQ robust korg

Maverick, Maverick MAX

715001215



- Tillverkad i höghållfast, låglegerat stål.
- LinQ-monterad för enkel installation och borttagning.
- Se tabell för installationsplats och krav.

LinQ premium förvaringsväska från OGIO

Maverick, Maverick MAX

■ 715002923 · Svart



- Installeras och tas bort utan verktyg tack vare LinQ-systemet.
- Halvhård cargoväska med 65 L kapacitet, idealisk för att ta med allt du behöver på fordonet.
- Stängning med spänne och resårband med gummilist som hindrar damm från att tränga in i väskan.
- Lock i 3 delar för delvis eller full öppning av väskan.
- Avskiljare på insidan för optimal organisation.
- Se tabell för installationsplats och krav.

LinQ korg med låg profil

Maverick, Maverick MAX

715004282



- Öppen korg med låg profil som ökar förvaringsutrymmet.
- Perfekt för att lätt komma åt verktyg, rep, vinsch och plogtillbehör.
- Flera fästpunkter för spännband och fästremmar.
- Tillverkad i stöttålig formsprutad polypropen.
- Se tabell för installationsplats och krav.

LinQ-hållare

LinQ verktygshållare

Maverick, Maverick MAX

715007358



- Extra mångsidig verktygshållare.
- Praktisk vridbar spärr för att förvara verktygen i valfri riktning.
- Säljs parvis.

LinQ redskapshållare

Maverick, Maverick MAX

715005340



- Robusta och flexibla hållare som passar många olika typer av föremål från 2,5 cm till 10 cm i diameter.
- Robust design för förvaring av bågar, fiskespön, krattor, jordbruksredskap med mera.
- Lossas snabbt med en enkel knapptryckning.
- Kraftigt fästsystem byggt för de tuffaste av äventyr.
- Gör det enkelt att transportera redskap genom att kombinera LinQ redskapshållare med LinQ-systemet.
- Vridbar 360°.
- Säljs parvis.

LinQ-montering

LinQ fästadepter sats	Maverick, Maverick MAX	715004960
	<ul style="list-style-type: none">▪ Möjliggör installation av LinQ-tillbehör med 40,6 cm (16 tum) fäste på LinQ-räcken.▪ Installeras och tas bort utan verktyg.	
LinQ basmonteringsats	Maverick, Maverick MAX	715008125
	<ul style="list-style-type: none">▪ För installation av kompatibla LinQ-tillbehör.▪ Inkluderar: 2 LinQ-fästkonsoleer och monteringsdetaljer.	
LinQ röradapter	Maverick, Maverick MAX	715004292
	<ul style="list-style-type: none">▪ Burmonterad LinQ-hållare.▪ Ingår i monteringen av LinQ svängbart räcke.▪ För installation av enstaka LinQ-monterat tillbehör.▪ Diameter: 47 mm.	
LinQ lås	Maverick, Maverick MAX	860201968
	<ul style="list-style-type: none">▪ Enkelt sätt att säkert låsa fast de flesta LinQ-tillbehören.▪ Låsskyddet skyddar låset mot väder och vind.▪ Korrosionsbeständigt.▪ Förpackning med 1, 2 nycklar ingår.▪ Inte kompatibelt med LinQ 16 L-kylbox, LinQ-verktygslåda, LinQ-verktygshållare eller LinQ-redskapshållare.	
LinQ reservdel	Maverick, Maverick MAX	715001707
	<ul style="list-style-type: none">▪ Unik fästarrangering som kan användas för valfritt LinQ-systemtillbehör.▪ Installeras och tas bort utan verktyg.▪ Säljs parvis.	
LinQ-adapter <i>(Illustration saknas)</i>	Maverick MAX	715003058
	<ul style="list-style-type: none">▪ Möjliggör installation av LinQ verktygshållare på Adventure taktäck.▪ Säljs i 4-pack.	
Nät till lastbox	Maverick, Maverick MAX	715001371
	<ul style="list-style-type: none">▪ Robust nät för att säkra och hålla fast lasten så kompakt som möjligt på Adventure-taktäcket.	
Spännband för reservdäck	Maverick, Maverick MAX	280000955
	<ul style="list-style-type: none">▪ 3-vägs spännband med öglor i ändarna.▪ Gjort för att säkert hålla fast reservdäck på tillbehör utrustade med inbyggda fästpunkter för reservdäck.▪ Kan justeras för de vanligaste UTV-däckstorlekarna.▪ Spärrhandtag och kopplingsring i hållbart förzinkat stål.▪ Krävs för att fästa reservdäck på Adventure-taktäcket.	

RÄCKEN OCH FÖRVARING

Räcken

LinQ svängbart räcke

Maverick (utom X mr-modeller), Maverick MAX

■ **715008295** · Svart
■ **715008296** · Can-Am Red



- LinQ-räcke med spärrar för extra LinQ-monterade tillbehör eller ett reservdäck (däck ingår ej).
- Inkluderar en anpassad fästrem för snabb installation eller borttagning av reservdäck (däck ingår ej).
- Svängmekanism med gascylinder, låses i det upphöjda läget.
- Förvaringsboxar över 74 L rymms inte på fordonet när räcket är installerat.
- Inte kompatibelt med bakre intrångsskydd, bakre burförlängning och Lonestar Racing aluminiumtak.

Adventure takräcke

Maverick

715006225

Maverick MAX

715003868



- Idealisk lastlösning för att packa allt du behöver och leva offroad-äventyret helt och fullt.
- Konstruerat med lätta stålrör med 3,2 cm i diameter.
- Inbyggda fästpunkter för lampor som kan ta upp till åtta LED-pod-lampor (sex fram och två bak) eller en 102 cm (40 tum) LED-ramp (fram).
- Med förankringspunkter för att spänna fast reservdäcket.
- LinQ-fäste på båda sidorna.
- Fästband för reservdäck säljs separat.
- Lägg till nät för lastbox för att säkra och begränsa lasten på räcket.
- Tar upp till 34 kg.

Förvaring

Axelväska

Maverick (utom X mr-modeller), Maverick MAX (endast bak)

715004277



- Väskan fästs i det utnyttjade utrymmet mellan sätena för att öka fordonets lastkapacitet.
- Installeras endast mellan baksätena på MAX-modeller.

Fremre axelväska

Maverick MAX

715004888



- Öppnas på båda sidorna så att passagerare både i framsätet eller baksätet kan komma åt innehållet.
- Installeras mellan förar- och passagerarsäte på MAX-modeller.

Takförvaringsväska

Maverick, Maverick MAX

715004275



- Väderresistent väska för säker och trygg förvaring av utrustning vid körning.
- Smart användning av takutrymmet för att öka fordonets lastkapacitet med 10 L.
- Halvhård konstruktion gör den tillräckligt flexibel för att rymma ovanligt formade föremål.
- Pekskärmskompatibelt genomskinligt främre fack för enkel tillgång till telefonen.
- Inte kompatibel med Bimini-taket.

Förvaringsväskor för dörröverdel

Maverick, Maverick MAX

715004276



- Väderresistent för säker och trygg förvaring av utrustning vid körning.
- Väskorna fästs på ordinarie kvartsdörrar för att öka fordonets lastutrymme.
- Varje väska är utformad som en 5 L förvaringsficka som också har nätavdelade fack på insidan.
- Halvhård konstruktion gör dem tillräckligt flexibla för att rymma ovanligt formade föremål.
- Säljs parvis.

Förvaringsväskor för nedre dörrpanel

Maverick, Maverick MAX

715004355



- Väderresistent för säker och trygg förvaring av utrustning vid körning.
- Väskorna fästs på nedre dörrpaneler för att öka fordonets lastutrymme.
- Varje väska är utformad som en 6 L förvaringsficka som också har nätavdelade fack på insidan.
- Halvhård konstruktion gör dem tillräckligt flexibla för att rymma ovanligt formade föremål.
- Säljs parvis.
- Inte kompatibla med aluminiumdörrar och Off-Road skruvdomkraft.
- Nedre tilläggsdörrar krävs för installation.

Mjuk förvaringsväska

Maverick, Maverick MAX

715003759



- Mjuk cargoväska med 45 L förvaring designad för fordonets bakre del för att maximera förvaringsutrymmet.
- 3 sektioner.
- Väderbeständig.

10 L förvaringsväska

Maverick, Maverick MAX

269502121



- Torr väska med rulltoppstängning för fullt skydd av lasten från väder och vind.

BELYSNING

2 Väj belysning

1 Väj monteringspunkt	BAJA DESIGNS [†] -BELYSNING					CAN-AM-BELYSNING				
	25 cm (10") LED-ljusramp	102 cm (40") Baja Designs OnX6 Arc LED-ljusramp	XL Sport LED-lampor (säljs parvis)	Squadron Sport LED-lampor (säljs parvis)	XL80 LED-lampor (säljs parvis)	10" tvåradig LED-ljusramp	15" tvåradig LED-ljusramp	39" tvåradig LED-ljusramp	4" runda LED-lampor (säljs parvis)	3,5" spot- eller LED strålkastarlampor (säljs parvis)
Främre prerunner- eller dynstötångare	710006819 + 715007049 (strömkabel)	710006818 + 715007117 (strömkabel)	710006821 + 715002884 (strömkabel)	710006820 + 715002884 (strömkabel)	710005041 + 715007049 (strömkabel)	715002933 + 715003417 (strömkabel)	715002934 (inte kompatibel med prerunner-stötångare) + 715003417 (strömkabel)		715002935 (4" rund), 715003665 (3,5" strålkastare) eller 715003666 (3,5" (9 cm) spot) + 715003417 (strömkabel)	
Lonestar Racing främre stötångare	EJ TILLGÄNGLIG	710006818 + 715007117 (strömkabel)	710006821 + 715002884 (strömkabel)	710006820 + 715002884 (strömkabel)	710005041 + 715007049 (strömkabel)				715002935 (4" rund), 715003665 (3,5" strålkastare) eller 715003666 (3,5" (9 cm) spot) + 715003417 (strömkabel)	
Lampstödräcke eller Adventure taktäck	710006819 + 715007049 (strömkabel)	710006818 + 715007117 (strömkabel)	710006821 + 715002884 (strömkabel)	710006820 + 715002884 (strömkabel)	710005041 + 715007049 (strömkabel)	715002933 + 715003417 (strömkabel)	715002934 + 715003417 (strömkabel)	710004007 + 715005822 (ljusmonterings-sats)	715002935 (4" rund), 715003665 (3,5" strålkastare) eller 715003666 (3,5" (9 cm) spot) + 715003417 (strömkabel)	
Lonestar Racing 102 cm (40") LED-ljusrampräck	EJ TILLGÄNGLIG	710006818 + 715007117 (strömkabel)	EJ TILLGÄNGLIG	EJ TILLGÄNGLIG	EJ TILLGÄNGLIG	EJ TILLGÄNGLIG	EJ TILLGÄNGLIG	EJ TILLGÄNGLIG	EJ TILLGÄNGLIG	EJ TILLGÄNGLIG
Lonestar Racing belysningsräcke	EJ TILLGÄNGLIG	EJ TILLGÄNGLIG	710006821 + 715002884 (strömkabel)	EJ TILLGÄNGLIG	710005041 + 715007049 (strömkabel)	EJ TILLGÄNGLIG	EJ TILLGÄNGLIG	EJ TILLGÄNGLIG	EJ TILLGÄNGLIG	EJ TILLGÄNGLIG

3 Beställ

Beställ alla artikelnummer i korsande ruta

*Obs: Vid montering av mer än en belysningssats krävs en ytterligare belysningskabel eller monterings-sats.

*Alla lampor är endast avsedda för off-road-användning.

Belysningskabel

(Illustration saknas)

Maverick, Maverick MAX

715003417

715007049

715002884

715007117

- Krävs för installation av Baja Designs LED-lampor på tak eller stötångare.
- 25 cm (10") Baja Designs OnX6 LED-rampor och Baja Designs XL80 LED-lampor (715007049).
- Baja Designs XL Sport LED-lampor och Baja Designs Squadron Sport LED-lampor (715002884).
- 102 cm (40") Arc LED-ljusramp ONX6 (715007117).

102 cm (40") Baja Designs OnX6 Arc LED-ljusramp

Maverick, Maverick MAX

710006818



29000
lumen

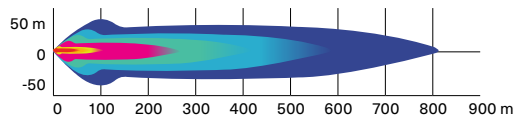

- 252 W ljusramp som ger 29000 lumen.
- Utrustad med 24 Cree XM-L2 LED-lampor.
- Körnings-/kombinationsljusmönster ger en jämn blandning av ljus för belysning såväl nära som på avstånd.

- Designad för installation på tak utrustade med lampstödräcke.
- Kräver belysningskabel och lampstödräcke.

Baja Designs 25 cm (10") OnX6 LED-ljusramp

Maverick, Maverick MAX

710006819



12460
lumen

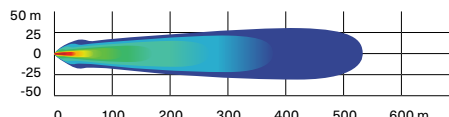

- 108 W ljusramp som ger 12460 lumen.
- Utrustad med 6 Cree XM-L2 LED-lampor.
- Körnings-/kombinationsljusmönster ger en jämn blandning av ljus för belysning såväl nära som på avstånd.

- Dubbla intensitetsinställningar (hög/låg).
- Kräver Baja Designs belysningskabel.

Baja Designs XL80 LED-lampor

Maverick, Maverick MAX

710005041



9500
lumen

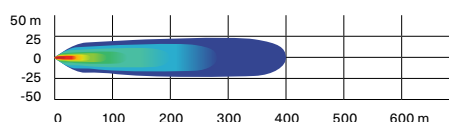

- 80 W per spotlight ger 9500 lumen.
- Med 4 Cree XHP50 LED-lampor per spotlight.
- Dubbla intensitetsinställningar (hög/låg).
- Körnings-/kombinationsljusmönster ger en jämn blandning av ljus för belysning såväl nära som på avstånd.

- Kräver Baja Designs belysningskabel.
- Säljs parvis.
- Mått: 11,4 cm x 11,4 cm (4,5" x 4,5").

Baja Designs Squadron Sport LED-lampor

Maverick, Maverick MAX

710006820



3150
lumen

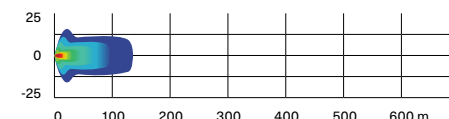

- 26 W per spotlight ger 3150 lumen.
- Med 4 Cree XP-G2 LED-lampor per spotlight.
- Brett ljusmönster för specifikt utformat för kurvtagning och körförhållanden med damm och/eller dimma.

- Kräver Baja Designs belysningskabel.
- Säljs parvis.
- Mått: 7,6 cm x 7,6 cm (3" x 3").

Baja Designs XL Sport-LED-lampor

Maverick, Maverick MAX

710006821



3150
lumen

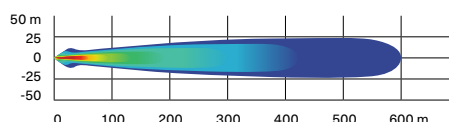

- 26 W per spotlight ger 3150 lumen.
- Med 4 Cree XP-G2 LED-lampor per spotlight.
- Höghastighetsspot med längre och smalare strålfokus för belysning längre ned.

- Kräver Baja Designs belysningskabel.
- Säljs parvis.
- Mått: 11,4 cm x 11,4 cm (4,5" x 4,5").

25 cm (10") tvåradig LED-ljusramp (60 W)

Maverick, Maverick MAX

715002933



5400
lumen

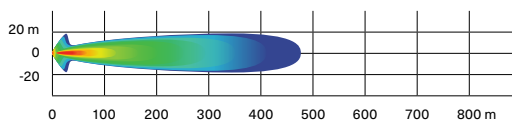

- Utrustad med tolv 5 W Cree LED-lampor.
- 5400 lumen.
- Ger mycket effekt för sin storlek.
- Robust och vattentät.

- Kräver belysningskabel för installation.
- Belyser upp till över 460 m framför fordonet och cirka 20 m åt varje sida.
- Inte EU-godkänd.

38 cm (15") tvåradig LED-ljusramp (90 W)

Maverick, Maverick MAX

715002934



8400
lumen

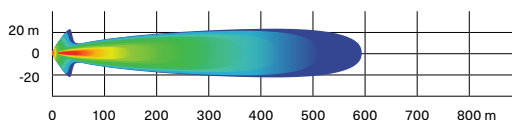

- Utrustad med 18 5 W Cree LED-lampor.
- 8400 lumen.
- Kompletterar belysningsräcken och de flesta stötfångare.

- Robust och vattentät.
- Belyser upp till över 580 m framför fordonet och cirka 20 m åt varje sida.
- Inte EU-godkänd.

99 cm (39") tvåradig LED-ljusramp (270 W)

Maverick, Maverick MAX

715004007



24300
lumen

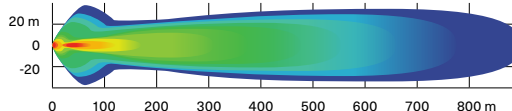

- Utrustad med 54 5 W Cree LED-lampor.
- 24300 lumen.
- Belyser upp till över 900 m framför fordonet och cirka 35 m åt varje sida.

- Kompatibel med Adventure-takräcke.
- Se belysningsdiagram för installationskrav.

10 cm (4") runda LED-lampor (2 x 25 W)

Maverick, Maverick MAX

715002935



1800
lumen

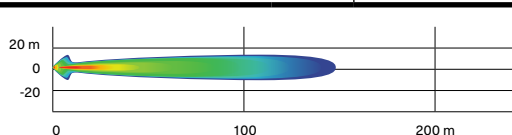

- 25 W LED-spotlights.
- 1800 lumen.

- Robusta och vattentäta.
- Inkluderar grundläggande kablage och brytare.

- Galler märkt Can-Am.
- Kräver belysningskabel.

- Säljs parvis.
- Inte EU-godkänd.

9 cm (3,5") LED-varselljus (2 x 14 W)

Maverick, Maverick MAX

715003666



1260
lumen

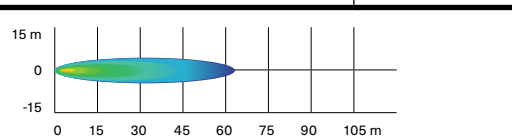

- 14 W LED-lampor som ger 1260 lumen vardera.
- Spotlightglas för smal och lång spridning av ljusstrålen, idealiskt vid körning i högre hastigheter.
- Sex högeffektiva LED-lampor i en robust formgjuten aluminiumhållare.

- Med två fästpunkter. Om en fästpunkt upphör att fungera på grund av en kollision kan man rotera till nästa fästpunkt och återmontera lampan.
- Säljs parvis.
- CE-certifierad.

9 cm (3,5") LED-strålkastare (2 x 14 W)

Maverick, Maverick MAX

715003665



1260
lumen

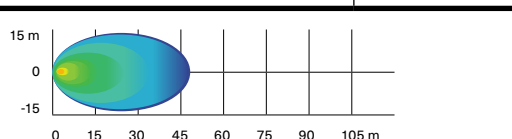

- 14 W LED-lampor som ger 1260 lumen vardera.
- Strålkastarglas för bredare spridning av ljusstrålen, idealiskt för arbetstillämpningar som plogning eller kurvtagning. Lämpar sig för dammiga körförhållanden eller dimma.

- Sex högeffektiva LED-lampor i en robust formgjuten aluminiumhållare.
- Med två fästpunkter. Om en fästpunkt upphör att fungera på grund av en kollision kan man rotera till nästa fästpunkt och återmontera lampan.
- Säljs parvis.
- CE-certifierad.

Can-Am Signature LED-belysning	Maverick, Maverick MAX	715003673
---------------------------------------	------------------------	------------------



- Extra stil med en mer aggressiv look.
- Använder ljusstarka och energisnåla LED-lampor.
- Ger ingen extra körbelysning.

Kupolbelysning	Maverick, Maverick MAX	715002455
-----------------------	------------------------	------------------



- LED-lampor som integreras perfekt med fordonet.
- Kablage medföljer.
- Kan installeras på bur, sporttak eller lock till terrängförvaring.

Lonestar Racing 102 cm (40") LED-ljusrampräcke	Maverick, Maverick MAX	715003920
---	------------------------	------------------



- Utformat för att användas med 102 cm (40") Baja Designs OnX6 Arc LED-ljusramp.
- Förstärker fordonets racinginspirerade look.
- Kompatibelt med aluminiumtak, Lonestar Racing aluminiumtak och sporttak.
- Inte kompatibelt med Racing-ytterspeglar eller eldriven fällbar vindruta.
- Lampor säljs separat.

Lonestar Racing belysningsräcke	Maverick, Maverick MAX	715003948
--	------------------------	------------------



- Utformat för att användas med Baja Designs XL80 LED-lampor och Baja Designs XL Sport LED-lampor.
- Rymmer upp till två par XL-lampor.
- Inte kompatibelt med Racing-ytterspeglar eller eldriven fällbar vindruta.
- Kompatibelt med Lonestar Racing aluminiumtak, aluminiumtak och sporttak.
- Lampor säljs separat.

Vandrande ljus	Maverick, Maverick MAX	715002887
-----------------------	------------------------	------------------



- Utformat av Can-Am för att göra fordonet synligt för bakomvarande fordon, särskilt i dammiga eller tuffare körförhållanden.
- Med brytare på instrumentpanelen för att aktivera ett av två lägen och välja bland 11 olika färgade ljusmönster för extra visibilitet (blå, röd och gul).
- Trail-läge: Fungerar som baklykta och bromsljus.
- Racingläge: Visar ljusmönster och fungerar som bromsljus (bromsljusfunktionen kan stängas av för tävlingsanvändning).
- Modulär för installation med bakre burmonterade tillbehör.
- Plug-and-play-installation.

Lampstödräcke	Maverick, Maverick MAX	715003529
----------------------	------------------------	------------------



- Robust aluminiumkonstruktion med elegant stil.
- Kan ta ljusramper och spotlights, med eller utan tak- och vindrutekombination.
- Lika brett som fordonet för installation av valfri stor LED-ljusramp.
- Krävs för att installera belysning på fordonets tak.
- Inte kompatibelt med Lonestar Racing aluminiumtak.
- Lampor säljs separat.

Monteringsats för 99 cm (39") LED-ljusramp <i>(Illustration saknas)</i>	Maverick, Maverick MAX	715005822
---	------------------------	------------------









- Krävs för att installera 99 cm (39") tvåradig LED-ljusramp.
- Inkluderar kablage och stödkonsol.
- Lampstödräcke behövs för installation.

Belysningskabel <i>(Illustration saknas)</i>	Maverick, Maverick MAX	715003417
--	------------------------	------------------

- Krävs för att installera 25 cm (10"), 38 cm (15") och tvåradiga LED-ljusramper samt 10 cm (4") runda LED-lampor.
- För placering på stötfångare och tak.

LJUD- OCH KOMMUNIKATIONSSYSTEM

Ljud

Can-Am Audio-tak	Maverick	715007130
	<ul style="list-style-type: none"> Helt tak med elegant inbyggt ljudsystem. Helt förslutet och vattentätt. Enkelt att installera: en enda ledning ansluter taket till fordonets elektronik. Fyra 8-tums högtalare, en 400 RMS och 800 watt toppeffektförstärkare, och en huvudenhet från Rockford Fosgate Audio. 	<ul style="list-style-type: none"> Flerfärgad RGB LED-accentbelysning runt varje högtalare. 2,7-tums färgdisplay med anslutningsmöjlighet till Bluetooth och Pandora. Kompatibelt med öppningspaket. Inte kompatibelt med Adventure takräcke om öppningspaketet inte är installerat. Inte kompatibelt med Övre mjuka dörrpaneler.
Can-Am Audio-tak	Maverick MAX	715006709
	<ul style="list-style-type: none"> Helt tak med inbyggt ljudsystem. Helt förslutet och vattentätt. Enkelt att installera: en enda ledning ansluter taket till fordonets elsystem. Sex 8-tums högtalare, en 400 RMS och 800 watt toppeffektförstärkare, en huvudenhet från Rockford Fosgate Audio. 	<ul style="list-style-type: none"> Flerfärgad RGB LED-accentbelysning runt varje högtalare. 2,7" Färgdisplay med anslutningsmöjlighet till Bluetooth och Pandora. Inte kompatibelt med Adventure takräcke om öppningspaketet inte är installerat. Inte kompatibelt med Övre mjuka dörrpaneler.
Can-Am-paket för öppning av audio-tak	Maverick, Maverick MAX	715007131
	<ul style="list-style-type: none"> Kombineras med audio-tak 715007130 eller 715006709 för uppfällning. Inte kompatibelt med Racing-ytterspeglar (715002898). 	
MTX centrala högtalare	Maverick MAX	715004748
	<ul style="list-style-type: none"> Toppmonterad central högtalarhållare som rymmer två 16,5 cm (6,5 tum)/100 W högtalare. Designad för att vara Can-Am-tuff i de allra mest krävande körförhållandena. 	<ul style="list-style-type: none"> Perfekt tillägg till det kompletta MTX-ljudsystemet för att skapa ett 7-högtalarsystem eller som fristående system genom anslutning av AUX-ingången direkt till en musikspelare. Inte kompatibel med Lonestar-tak.
Komplett MTX-ljudsystem	Maverick, Maverick MAX	715002873
	<ul style="list-style-type: none"> Bluetooth 5+-utrustad 400 W RMS/800 W toppeffektssystem från MTX. Designad för att vara Can-Am-tuff i de allra mest krävande körförhållandena. 	<ul style="list-style-type: none"> Inkluderar främre instrumentpanel och bakre burmonterade högtalare och huvudenhet med en inbyggd 16,5 cm (6,5 tum) subwoofer. Lägg till hållaren för elektronisk enhet för säker montering av en Bluetooth-enhet, klart för att spela dina favoritlåtar.
Can-Am subwoofer	Maverick, Maverick MAX	715004956
	<ul style="list-style-type: none"> Kraftfull Rockford Fosgate subwoofer i 10 tums högtalarbox. Placeras under sätet. Enkel plug-and-play-anslutning till audio-takets system. Tillräckligt robust konstruktion för att tåla tuffa omgivelningar och förseglad som skydd mot fukt och smuts. 	<ul style="list-style-type: none"> Kräver 1 förstärkarsats (715007227) för 1 eller 2 subwoofers. Rymmer två per fordon: under förar- eller passagerarsätet. Kablage medföljer.
Can-Am förstärkarsats	Maverick, Maverick MAX	715007227
	<ul style="list-style-type: none"> En kraftfull 400 W förstärkare som matar upp till två subwoofers placerade under sätet. Enkel plug-and-play-anslutning till audio-taksystem och subwoofer. Monteringsplatta och kablage medföljer. 	
Hållare för elektronisk enhet	Maverick, Maverick MAX	715002874
	<ul style="list-style-type: none"> En utmärkt plattform för ett underhållningssystem under körning. Robust konstruktion i formsprutad polypropen för korrekt inpassning och enkel installation. Den justerbara enheten kan användas för de flesta surfplattor och smarttelefoner som mäter mellan 13 cm och 25,4 cm (med fodral). 	<ul style="list-style-type: none"> Kan kombineras sömlöst med det kompletta MTX-ljudsystemet och Rugged Radios intercom-system. Medger installation av Garmin Montana 680T GPS. Inbyggd förvaring (3,8 liters kapacitet) med åtkomst till 12V-uttaget på instrumentpanelen för laddning.

Kommunikationssystem

Rugged Radios kommunikationssystem fordon-till-fordon

Maverick, Maverick MAX

715003440 · ENDAST USA



- Perfekt för att kommunicera med familj och vänner vid gruppkörning.
- Talknapp bekvämt monterad på ratten.
- Kan anslutas till Rugged Radios intercom-system (med medföljande adapterkabel).
- Satsen inkluderar:
 - 5 watts V3-radio: UHF/VHF + FM-frekvens, programmerbara kanaler, 5 watts effekt, inklusive bältesspanne, laddningskabel, litiumjonbatteri med hög kapacitet för heldagsladdning, 1,6-4,8 km räckvidd, NOAA väderkanaler, 1-trycknings FM-radio, skärm/knappar med bakgrundsbelysning
 - Hjälmhögaltalar-/mikrofonsats: Clear Hear-högtalare, flexibel mikrofonbom, tygöverdrag för mikrofon, kardborrmonterade högtalare, snabb och enkel installation
 - Kablage och sladdar: kablage för en person, förartalknapp med spiralsladd, vattentät talknapp, monteringsfäste för radio, komplett plug-and-play-sats

Rugged Radios intercom-system

Maverick, Maverick MAX

715002891 · ENDAST USA



- Specifikt utformad för att underlätta tydlig kommunikation i fordonet mellan förare och passagerare.
- Kan expanderas till 4 personer.
- Med musikport för att lyssna på favoritlåtarna.
- Sömlös integrering med brytare på instrumentpanelen.
- Kan synkroniseras med Rugged Radios kommunikationssystem fordon-till-fordon (715003440). Tillbehör inte tillgängligt i Kanada.
- Strömkabel krävs för installation på MAX-modeller.

Rugged Radios hjälmheadset för baksätesspassagerare

Med Rugged Radios intercom-system

715004380 · ENDAST USA



- Adderar 3,7 m kablage och hjälmhögaltalar-/mikrofonsatser för att uppgradera ditt 2-personers intercom-system till ett system för 4 personer.
- Strömkabel krävs för installation på MAX-modeller.

EL- OCH ELEKTRONIKTILLBEHÖR

Elsystem

Uppvärm t säte

Maverick, Maverick MAX

715006112

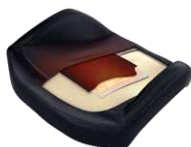

- 25 W värmare för sätet för frostfri körkomfort.
- Inställningar för hög/låg temperatur gör att du kan justera värmen efter önskemål.
- Denna sats inkluderar uppvärmt karbonfibersäte, vadderat skikt och brytare på instrumentpanelen.
- Installeras direkt i originalsätets dyna.
- Kablage för uppvärmda tillbehör (710005757) krävs för installation i framsätet.
- Kablage för uppvärmda tillbehör (715006004) krävs för installation i baksätet.

Uttag för uppvärmt visir

Maverick, Maverick MAX

715001246



- Strategiskt placerat på fordonet för bibehållen rörelsefrihet.
- Valfritt visiruttag för imfri körning.
- Snabb och enkel montering.
- Säljs per styck.
- Uppvärm t visir ingår inte.

Kablage för uppvärmda tillbehör

(Illustration saknas)

Maverick, Maverick MAX

710005757

- Elkablage som behövs för att ansluta och styra uppvärmda framsätet, uppvärmd ratt och uppvärmt grepphandtag.
- Kablage för uppvärmda tillbehör (715006004) krävs för installation i baksätet.

Installationssats för hjälpbatteri

(Illustration saknas)

Maverick, Maverick MAX

715006315

- Gör det möjligt att lägga till ett andra 18 Ah-batteri för en dubbel batterikonfiguration som krävs för extra elektriska komponenter som ljudsystem eller vinschar.
- Utrustad med en IP67-klassad vattentät elektronikmodul som förhindrar att de extra elektriska komponenterna laddar ur startbatteriet.
- Satsen inkluderar ett extra batterikopplingsblock, allt nödvändigt kablage och batterihållaren.
- Båda batterierna är perfekt inbyggda på ordinarie plats, bakom passagerarsätet.
- Extra batteri (410301203) plus batterimonteringsdetaljer (250000282) säljs separat.

Elektroniktilbehör

USB eluttagsats

Maverick, Maverick MAX

219400510



- Laddar dina elektroniska apparater under körning* (smarttelefon, MP3, värmeutrustning, osv.).
- Dubbla USB-portanslutningar.

*Eluttaget kan inte ladda alla apparattyper under körning.

Vimpel med lysande stång

Maverick, Maverick MAX

715002886



- Ett måste för körning på dyner.
- 5 W Cree LED:er.
- 5-färgsglas för anpassning enligt önskemål.
- Lysande stång som snabbt kan tas av och bytas.
- Ökar fordonets synlighet.
- Uppfyller de flesta krav vid dynkörning.
- Bas i formgjuten aluminium, handmutter i acetalplast.
- Inkluderar monteringsfästen och kablage.
- 1,2 m vimpel som monteras ovanpå störtburen.
- Kan installeras på båda sidorna av ett fordon.

Batteriladdare/underhållsladdare

715005061



- Håller blysyrbatterier uppladdade under förvaring.
- Laddar och underhållsladdar småbatterier.
- Mikroprocessorstyrd flerstegsladdning för ökad exakthet, säkerhet och batterilivslängd.
- Automatisk detektering av 6- eller 12-voltsbatterier.
- Polaritetsskydd hjälper till att skydda batteri och laddare från skador.
- Automatisk spänningsdetektering.
- Tryck på displayknappen för att se laddningsförloppet.
- Innehåll: 3 A batteriladdare, klämadapter, DC-adapter, 61 cm (24") säkrat och väderskyddat kablage, bruksanvisning.
- Inte EU-godkänd.
- Amerikansk kontakt (110 V).
- Ej tillgänglig i Europa.

Starthjälpbatteri

715005062



- IPX3 vattenintrångsskyddade och stängda anslutningsutgångar.
- 4 LED-batteriindikatorer för enkel avläsning av batteriladdningsnivån.
- Kompakt design, passar bekvämt i ryggsäcken, handskfacket eller valfritt förvaringsutrymme.
- 2,4 A + 1 A/5 V USB-portar för snabb uppladdning av alla USB-enheter.
- Smart kabel skyddar mot omvänd polaritet, kortslutning, låg spänning, hög temperatur och omvänd laddning.
- Inbyggt LED-ljus (3 lägen).
- Innehåll: 300CA starthjälpbatteri, SA858 smartkabelklämma, MC-USB-till-USB-laddningskabel, väska, instruktionsbok.
- Inte EU-godkänd.
- Ej tillgänglig i Europa.

Batterikabel för snabbanslutning

715005408



- Anslut och ladda snabbt och enkelt olika batterier med batteriladdaren.
- Ingår i Batteriladdare/underhållsladdare.
- Säljs per styck.
- Ej tillgänglig i Europa.

Batterikabel för snabbanslutning med batteriindikator

715006055



- Anslut och ladda snabbt och enkelt olika batterier med batteriladdaren.
- LED-indikator med 3 färger ger konstant indikation av batteriskick.
- Säljs per styck.
- Ej tillgänglig i Europa.

Digitalkodat stölskyddssystem (D.E.S.S.)- Grön nyckel

Maverick (Turbo/TurboR/Turbo RR-motor)

710005232



- Extra säkert stölskyddssystem för fordonet.
- Teknologi med kryptering begränsar åtkomst till fordonets elektroniska tändningssystem.
- Ett fordon – en kod.
- En vibrations- och stötsäker kullekonstruktion för pålitlig anslutning.
- 3 programmerbara lägen:
 - Arbetsläge: Begränsar fordonets hastighet till 40 km/h men begränsar inte motorns vridmoment.
 - Normalt läge: Begränsar fordonets hastighet till 70 km/h och motorns vridmoment med 50 %.
 - Prestandaläge: Inga begränsningar.

VINSCHAR OCH DRAGANORDNINGAR

Can-Am HD-vinschar

Can-Am HD 4500-vinsch	Maverick, Maverick MAX	715006416
------------------------------	------------------------	------------------



- Ergonomiskt kopplingshandtag.
- Robusta kuggghjul och bussningar helt i stål för ökad dragkraft och hållbarhet.
- Automatisk 100 % broms för lasthållning.
- Inkapslad solenoid för skydd i alla väder.
- Väderskyddad kabelansluten fjärrkontroll och brytare på instrumentpanelen.
- EU-godkänd.
- Högsta draglast 2041 kg.
- 13,1 m stålslåvajer med 6,3 mm diameter.
- Robust linstyrning med 4 rullar.
- Kräver kablage för vinsch (715003585) och vinschkompatibel främre stötfångare.

Can-Am HD 4500-S-vinsch	Maverick, Maverick MAX	715006417
--------------------------------	------------------------	------------------



- Ergonomiskt kopplingshandtag.
- Robusta kuggghjul och bussningar helt i stål för ökad dragkraft och hållbarhet.
- Automatisk 100 % broms för lasthållning.
- Inkapslad solenoid för skydd i alla väder.
- Väderskyddad fjärrkontroll med kabel och brytare på instrumentpanelen.
- Högsta draglast 2041 kg.
- 15,2 m syntetlina med 6,35 mm diameter.
- Korrosionssäker vajerstyrning i aluminium.
- Kräver kablage för vinsch (715003585) och vinschkompatibel främre stötfångare.

WARN[†] VRX-vinschar

WARN VRX 45-vinsch	Maverick, Maverick MAX	715006110
---------------------------	------------------------	------------------



- Extrem IP68-klassad vattentät kapsling utestänger väder och vind.
- Hållbar konstruktion helt i metall.
- Svart pulverlackerad ytfinish och fästen i rostfritt stål för korrosionsbeständighet.
- Robust ny kopplingsdesign baserad på över 70 års WARN-expertis inom navlåsningar för fyrhjulsdrift.
- Broms för lasthållning för överlägsen kontroll.
- Jämn och pålitlig trestegs planetväxel helt i metall.
- Styrning med vippbrytare på instrumentpanelen.
- Begränsad livslängdsgaranti (mekanisk), 3 års garanti (elektrisk).
- Högsta draglast 2041 kg.
- 15 m stålslåvajer med 6,3 mm diameter.
- Linstyrningsrullar.
- Kräver kablage för vinsch (715003585) och vinschkompatibel främre stötfångare.

WARN VRX 45-S-vinsch	Maverick, Maverick MAX	715006111
-----------------------------	------------------------	------------------



- Extrem IP68-klassad vattentät kapsling utestänger väder och vind.
- Hållbar konstruktion helt i metall.
- Svart pulverlackerad ytfinish och fästen i rostfritt stål för korrosionsbeständighet.
- Robust ny kopplingsdesign baserad på över 70 års WARN-expertis inom navlåsningar för fyrhjulsdrift.
- Broms för lasthållning för överlägsen kontroll.
- Jämn och pålitlig trestegs planetväxel helt i metall.
- Styrning med vippbrytare på instrumentpanelen.
- Begränsad livslängdsgaranti (mekanisk), 3 års garanti (elektrisk).
- Högsta draglast 2041 kg.
- 15 m syntetlina med 6,3 mm diameter.
- Vajerstyrning i gjuten aluminium.
- Kräver kablage för vinsch (715003585) och vinschkompatibel främre stötfångare.

Vinschtillbehör

Can-Am HD vajerstyrning	Can-Am HD-vinsch	715006426
--------------------------------	------------------	------------------



- Denna vajerstyrning i korrosionsbeständig aluminium är ett måste vid uppgradering av din vinsch med syntetlina. Den hindrar linan från att gå av i ett hörn i en vajerstyrning av rulltyp och att den slits i förtid till följd av den grova ytan på en sliten rullstyrning.
- Får endast användas med syntetlinor.

WARN vajerstyrning	WARN vinsch	715007785
---------------------------	-------------	------------------



- Konstruktion med dubbel pulverlackerering.
- Krävs för användning med Syntetisk vinschlina (715001118) i WARN-vinschar.
- Får endast användas med syntetiska vinschlinor.

Syntetisk vinschlina	Can-Am HD-vinsch	715006430
	WARN vinsch	715007783



- 15,2 m syntetlina med 6,35 mm diameter för Can-Am HD-vinschar.
- Can-Am HD vajerstyrning (715006426) krävs vid uppgradering till syntetlina för att undvika förtida skador och slitage på linan.
- WARN vajerstyrning (715007785) krävs vid uppgradering till syntetlina för att undvika skador och förtida slitage på linan.

Reservvajer	Can-Am HD-vinsch	705014978
	WARN vinsch	715006699



- 14,3 m vajer med 6,3 mm diameter för Can-Am HD-vinsch.
- 16,8 m vajer med 6,35 mm diameter för WARN vinschsats.
- 2041 kg dragkapacitet.

Syntetisk förlängningslina		715001120
-----------------------------------	--	------------------



- Lätt lina med 6,35 mm diameter, smidig och skramlar inte i lastboxen.
- Fästs enkelt i vinschlinan och ger 15,2 m extra längd.
- Dragkapacitet 2041 kg med enkel lina.

Elkablage för vinsch <i>(Illustration saknas)</i>	Maverick, Maverick MAX	715003585
---	------------------------	------------------

- Krävs för vinschinstallation.

Kablage för bakre vinsch <i>(Illustration saknas)</i>		715006007
---	--	------------------

- Krävs för installation av en vinsch på S3 stötfångare för bakre vinsch.

Kabelansluten fjärrkontroll	Can-Am HD-vinsch*	715006504
------------------------------------	-------------------	------------------



- Med denna sats kan vinschägaren lägga till en handhållen fjärrkontroll på fordon med en ordinarie vinsch.
- Ordinarie OEM-vinsch säljs separat.
- EU-godkänd.

† Kablage för vinsch (710001023) behövs för att använda fjärrkontrollen på ett fordon med en fabriksmonterad vinsch.
‡ Fjärrkontroll (710007050) och anslutningsuttag ingår.

Trådlös fjärrkontroll	WARN vinsch	715002542
------------------------------	-------------	------------------



- Systemet går snabbt och lätt att installera, tack vare elkablage med inbyggd antenn och alla nödvändiga monteringsdetaljer.
- Med det här systemet kan du styra vinschen inom en radie på 15,2 m, vilket underlättar vinscharbetet betydligt.
- Alla komponenter är väderbeständiga.

X rc/X mr Bakre dragkrok	Maverick, Maverick MAX 2021 och tidigare	715004450
---------------------------------	--	------------------



- En hållbar plats att kroka i om bärgning/dragning skulle behövas.
- Gör det möjligt att fästa de flesta remmar och krokar.
- Tillverkad med robust 5 mm (3/16") stålplatta och 16 mm (5/8") stålrör i kroken.
- Standard på Maverick X rc- och X mr-modeller.

Dragkrokar

Bakre dragkrok	Maverick, Maverick MAX 2021 och tidigare	■ 715002883 · Svart ■ 715003938 · Can-Am Red
-----------------------	--	---



- Robust lätt stålkonstruktion.
- E-belagd yta.
- Fast monteringspunkt för dragkula för att ge fordonet dragkapacitet.
- Dragkroken ger 590 kg dragkapacitet.
- Dragkula ingår inte.

Främre och bakre dragkrok	Maverick, Maverick MAX	715008350
----------------------------------	------------------------	------------------



- Standard på 5 cm dragkroksfäste.
- Ger 750 kg dragkapacitet.
- Dragkula ingår inte.
- Härdad stål.

PRESTANDA

Smart-Lok-teknik

Smart-Lok-differential	Maverick tillverkade efter 1 januari 2017, Maverick MAX	705402936
	<ul style="list-style-type: none">• Det Can-Am-exklusiva Smart-Lok-systemet utgörs av en komplett differentialspärr i funktion under körning och elektronisk styrning med automatiska lägen.• Välj differentialinställningar efter körbehov: "2x4" för endast bakhjulsdrift, "4x4 främre diffspärr" för helt låst 4-hjulsdrift och "4x4 Smart-läge" som erbjuder förinställda, smarta kalibreringar för din körstil.• Med indata från olika källor spärrar "Smart-läge" differentialen blixtnabbt vid rätt belastning och i rätt ögonblick, för maximalt grepp med bibehållna manöveregenskaper i låg fart. Det ger exakta köregenskaper och en trygg körupplevelse.• Smart-Lok differentialsats levereras som standard med Trail-läget.• Lägena Mud (lera), Rock (sten) och Trail Activ (aktiv led) kan läggas till genom att installera en ytterligare Smart Mode-modul (säljs separat) för finjustering enligt körförhållandena.• Kräver Prestandadrivaxel (2x) och Smart-Lok installationssats för installation.	

Prestandadrivaxel	Maverick, Maverick MAX	705401634 · 64"
	Maverick, Maverick MAX	705402048 · 72"



- Högpresterande utformning, perfekt för terrängkörning med överlägset skydd under alla körförhållanden.
- Innehåller drivknutar, axlar och damasker med den bästa geometrin för ditt Can-Am-fordon.
- Krävs för att installera Smart-Lok differentialsats.

Smart-lägesmodul Mud <i>(Illustration saknas)</i>	Maverick, Maverick MAX med Smart-Lok-differential (utom Turbo RR-modeller 2021 och senare)	715005282
---	--	------------------

- Den här modulen gör att du kan lägga till Smart-läget Mud (lera) till fordon med Smart-Lok differentialsats såld som tillbehör eller byta till Smart-läget Mud på fordon som är utrustade med Smart-Lok som standard.
- Läget Mud (lera) har utformats speciellt för att ge oslagbart grepp i de djupaste lerhålen.
- När högt motormoment och/eller slirning noteras låser Smart-Lok framvagnen helt.
- Systemet förblir låst tills gasen släpps.
- Endast en Smart-lägesmodul i taget kan vara installerad.

Smart-lägesmodul Rock <i>(Illustration saknas)</i>	Maverick, Maverick MAX med Smart-Lok-differential (utom Turbo RR-modeller 2021 och senare)	715005283
--	--	------------------

- Den här modulen gör att du kan lägga till Smart-läget Rock (sten) till fordon med Smart-Lok differentialsats såld som tillbehör eller byta till Smart-läget Rock på fordon som är utrustade med Smart-Lok som standard.
- Läget Rock (sten) har utformats speciellt för att klara utmanande stenig terräng.
- När högt motormoment noteras vid låg fordonshastighet låser Smart-Lok progressivt framhjulen som förblir inkopplade tills gasen släpps för att förhindra hjulslirning och ge optimalt drivgrepp.
- Den progressiva inkopplingen gör styrningen lättare för manövrering av fordonet.
- Endast en Smart-lägesmodul i taget kan vara installerad.

Smart-lägesmodul Trail Activ <i>(Illustration saknas)</i>	Maverick, Maverick MAX med Smart-Lok-differential (utom Turbo RR-modeller 2021 och senare)	715005284
---	--	------------------

- Den här modulen gör att du kan lägga till Smart-läget Trail Activ (aktiv led) till fordon med Smart-Lok differentialsats såld som tillbehör eller byta till Smart-läget Trail Activ på fordon som är utrustade med Smart-Lok som standard.
- Läget Trail Activ (aktiv led) har utvecklats för offensiv körning och för att ge yttersta precision vid hörntagning.
- När högt motormoment och/eller ökning av fordonets hastighet noteras kopplar Smart-Lok progressivt in framhjulen och håller dessa inkopplade tills gasen släpps eller fordonets hastighet minskar.
- Den progressiva inkopplingen gör styrningen lättare och jämnare.
- Endast en Smart-lägesmodul i taget kan vara installerad.

Lonestar Racing stänkskydd med konsoler	Maverick, Maverick MAX	715004865
--	------------------------	------------------



- Dessa fastbultade stänkskydd är ett utmärkt tillägg till fordonet.
- Hållbara kromlegerade konsoler.
- Skyddar upphängning, rotor och CV-knutar från stenar och skräp.
- Säljs parvis.

Lonestar Racing robust växelpått och växelspaksknopp

Maverick, Maverick MAX

715004866



- Växelpåttan är tillverkad i hållbart rostfritt stål och bultmonteras på plats för att sitta säkert.
- Med satsen följer en Lonestar Racing växelspaksknopp i valsad aluminium.
- Ger ökad hållbarhet för prestandaorienterade förare.

Lonestar Racing yttre länkförstärkningsboxar

Maverick, Maverick MAX 2021 och tidigare

715004868



- Förstärker och skyddar de mellanliggande fjäderbensstagslänkarna vid tuffa körförhållanden.
- Inkluderar bultar i högvärdigt stål.

Lonestar Racing fjädersprintar för variatorskydd

Maverick, Maverick MAX

715005045



- Denna sats medger snabb borttagning av variatorskyddet för åtkomst till remmen utan verktyg.
- Inkluderar 4 snabbt borttagbara fjädersprintar med klämmor och fästen i rostfritt stål.
- Ersätter variatorskyddets alla skruvar.
- Denna produkt påverkar variatorskyddets försegling. Vi rekommenderar starkt att denna produkt endast används under torra körförhållanden.

Lonestar Racing inkapslad bakre stödplatta

Maverick, Maverick MAX 2021 och tidigare

715005046

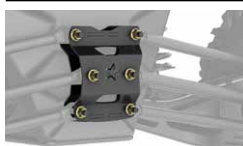

- Stödplatta för fjäderbensstag i dubbla lager gjord av högvärdigt stål.
- Förstärker stagmonteringen i ramen och ger fordonet ett racingstylat utseende.
- Lätt att montera.

X rc-bromspedal

Maverick, Maverick MAX

715004901



- Bromspedal med större fotyta.
- Den ger bättre ergonomi och kontroll för föraren vid klättring över stenar och klippor.

Yoshimura[†] slip-on avgassystem

Maverick, Maverick MAX

715002882



- Utvecklat i samarbete med Yoshimura.
- Tillverkat i 304-värt rostfritt stål med borstad aluminiumkant.
- Bättre ljud, bättre utseende och 19 % lättare än standardljuddämpare.
- USDF/USDA-godkänt gnistskydd.
- Ingen justering av bränsleinsprutningssystemet behövs.
- ROHVA- och EPA-godkänt.
- Inte EU-godkänd.

Prestandaluftfilter från Twin AIR[†]

Maverick, Maverick MAX

715002895



- Det bästa valet för de tuffaste förhållandena.
- Oljat flerskiktat skumfilter för överlägsen dammhållande kapacitet med högt luftflöde.
- Tvättbart och återanvändbart.

Reservskum

(Illustration saknas)

Maverick, Maverick MAX

715000713

- Ersättningsfilter för Twin Air prestandaluftfilter.

Förfilter för snorkel	Maverick, Maverick MAX (med snorkelsats)	715005599
------------------------------	--	------------------



- Förfilter specifikt för snorkelsats.
- Lägger till extra skydd för motorn vid tuffa körförhållanden.
- Hjälper till att hålla luftfiltret renare.
- Filtret blockerar partiklar större än 0,13 mm.
- Krävs för att behålla fordonsgarantin när bandsats är monterad.

Snorkelsats	Maverick, Maverick MAX (2019 och tidigare)	715003733
	Maverick, Maverick MAX (2020 och senare)	715007110



- Höjer upp motor och CVT-luftintag så att fordonet kan köras igenom vatten eller lera utan att motorn tar in vatten.
- Inte kompatibel med S&B partikelavskiljare, LinQ svängbart räcke, Lonestar Racing bakre intrångsskydd eller bakre paneler eller fönster.
- Förseglad luftburk 707800780 (säljs separat) krävs för installation på modeller tillverkade före 1 januari 2018.
- Standard på Maverick X mr-modeller.
- Inte EU-godkänd.

Kylarförflyttare	Maverick, Maverick MAX	715004937
-------------------------	------------------------	------------------



- Flyttar ordinarie kylare till den bakre störtburen.
- Skyddar kylaren från skräp och stenar.
- Förhindrar förlust av kylprestanda i leriga körförhållanden.
- Minskar het luft i hytten.
- Lätt att rengöra.
- Inkluderar monteringsdetaljer och slangar.
- Inte kompatibel med flakstillbehör, tillbehör monterade på den bakre buren, komplett MTX-ljudsystem eller övre mjuka dörrar (med undantag för LinQ 30 L kylbox).
- Kylare (709200703) krävs för installation på 2017-modeller.
- Inte kompatibel med hel vindruta.

WARNING: Eventuella ändringar eller tillägg av tillbehör kan påverka fordonets manövrering. Det är viktigt att ta sig tid att bekanta sig med fordonet när ändringar har gjorts för att förstå hur man kan anpassa sitt körbeteende därefter. Försök inte utföra icke auktoriserade modifieringar eller installera utrustning som inte specifikt har godkänts av BRP för fordonet. Sådana modifieringar har inte testats av BRP och kan öka risken för skador eller förlust av kontroll eller göra fordonet olagligt att köra. Konsultera en auktoriserad BRP-återförsäljare angående lämpliga och tillgängliga tillbehör för ditt fordon.

Böjda nedre upphängningslänkar	Maverick, Maverick MAX	715005065 · 64-tumsmodeller
		715005066 · 72-tumsmodeller



- Böjda nedre länkar för ökad markfrigång.
- Standard på X mr- och 2022 X rc-modeller enbart.

850 W generatorsats	Maverick, Maverick MAX (2021 och senare)	715006279
----------------------------	--	------------------



- Ökar generatoreffekten till 850 W.
- Inkluderar rotor, stator och regulator.

Uppgraderingssats X3 för 172 hk hög effekt	Maverick, Maverick MAX (2017-modeller)	715004700
---	--	------------------



- Prestandauppggraderingssats för Maverick 2017-modeller enbart.
- Ökar effekten med 18 hk för 172 hk totalt.
- Inklusive: intercooler med fläkt, bränslepumpkatalysator och högpresterande rem.
- Installationen måste utföras av en auktoriserad BRP-återförsäljare för att bevara fordonsgarantin.
- C.A.R.B. Executive Order #D-799U.

172 hk intercooler uppgraderingssats <i>(Illustration saknas)</i>	Maverick, Maverick MAX (2018 och 2019)	715007137
	Maverick, Maverick MAX (2020)	715007277

- Intercooler-uppgradering för Maverick 2018 och senare.
- Installationen måste utföras av en auktoriserad BRP-återförsäljare för att bevara fordonsgarantin.
- Kräver installationssats för effektuppgradering (715007111).

Installationssats för effektuppgradering <i>(Illustration saknas)</i>	Maverick, Maverick MAX (2018-2020)	715007111
---	------------------------------------	------------------

- Ökar effekten hos Maverick från 120 HK till 172 HK.
- Inkluderar bränslepump, variatorkomponenter och turbojustering.
- Installationen måste utföras av en auktoriserad BRP-återförsäljare för att bevara fordonsgarantin.
- Kräver Maverick intercooler specifikt för modellåret (715007137 eller 715007277).

WARNING: Eventuella ändringar eller tillägg av tillbehör kan påverka fordonets manövrering. Det är viktigt att ta sig tid att bekanta sig med fordonet när ändringar har gjorts för att förstå hur man kan anpassa sitt körbeteende därefter. Försök inte utföra icke auktoriserade modifieringar eller installera utrustning som inte specifikt har godkänts av BRP för fordonet. Sådana modifieringar har inte testats av BRP och kan öka risken för skador eller förlust av kontroll eller göra fordonet olagligt att köra. Konsultera en auktoriserad BRP-återförsäljare angående lämpliga och tillgängliga tillbehör för ditt fordon.

Nödtillbehör

Lonestar Racing-hållare för brandsläckare

Maverick, Maverick MAX

715003734



- Hållare med snabb lossningsmekanism som gör att du snabbt kan få fram brandsläckaren i en nödsituation.
- Tillverkad i valsad anodiserad svart aluminium.
- Ger den säkerhet och trygghet det innebär att ha pålitlig nödutrustning ombord.
- Passar 4,7 cm rör.
- Kan fästas var som helst i buren.
- Inkluderar fästen, stift för snabb borttagning, monteringsplatta och 2 klämmor.
- Brandsläckare säljs separat.
- Märkt "Lonestar Racing for Can-Am".

Brandsläckare

295100833



- Lämpig för brand i fett, olja och elektrisk utrustning.
- Passar Lonestar Racing-hållare för brandsläckare.
- Inte EU-godkänd.

Nödutrustningsats

Maverick, Maverick MAX

715006102



- En komplett sats med all utrustning och förbrukningsmaterial som behövs för att klara ofördelaktiga situationer som motorsportentusiaster kan hamna i.
- Inklusive: startkablar, luftkompressor, däckreparationssats, spännband, silvertejp, bogserlina (1500 kg), buntband och tygrasor

SLÄP

Transportkapell

(Illustration saknas)

Maverick

715005813

Maverick MAX

715005814

- Slitstark canvas i UV-beständig Solution Dye-infärgad polyester.
- Mjukt inlägg skyddar vindrutan och de färgade panelerna mot repor.
- De ytor som utsätts mest för nötning är förstärkta med ett dubbelt canvaslager.
- Väderbeständigt transportkapell skyddar fordonet under förvaring och transport.
- Med öppning för tanklock och åtkomst till hytten på passagerarsidan.
- Snabb och enkel montering.
- Utformat för att perfekt passa fordonet, med eller utan Can-Am-tillbehör.

Bultmonterade[†] indragbara spännband

295101072



- Perfekt för transport av fordonet eller säkring av annan last.
- Enkel bultmontering på alla plana ytor (till exempel lastflak eller ram).
- 2,5 cm x 1,8 m spännband med kraftiga sömmar, 226 kg belastningsgräns och 680 kg brotthållfasthet.
- Praktisk tryckknapp som automatiskt lossar och lindar upp remmen, och spärrmekanism som drar åt remmen ordentligt och håller fordonet eller annan last säkert på plats.
- Gummiklätt spärrhandtag ger stadigt grepp, och kroken är vinylöverdragen för att skydda lastens yta.
- Säljs parvis.

Spännband

715008309 · Svart/Grå



- 181 kg säker belastning.
- 2,5 cm x 3 m-band med Sea-Doo-, Ski-Doo- och Can-Am-logotyper.
- Deluxe-spännband med gummihandtag.
- Överdragna S-krokar.
- 2-pack.

Slitstarka spännband

715008308



- 454 kg säker belastning.
- 38 mm x 1,8 mm band med BRP-märken.
- Deluxe-spännband med gummihandtag.
- Svartlackade klipskrokar.
- 300 mm vävband ingår.
- Tvåpack.

APACHE DRIVBANDSSYSTEM

Vinterband

Fabriksgaranti*

Apache Backcountry LT bandsystem

Maverick, Maverick MAX

715004734



- Drivband utformade för marknadens bästa prestanda med ojämförlig bärformåga och drivgrepp på snö.
- Stor kontaktyta, 37 % större än med Apache 360 LT.
- En imponerande extra markfrigång på 18 cm (7 tum) hjälper till att hålla fordonet ovanpå snön.
- Snöskoterinspirerad utformning av boggiskenor med låg vikt.

- Offensiv bandkonstruktion med 5 cm (2") kamhöjd för maximalt grepp på snö.
- Apache Backcountry LT-monteringssats, DPS-bandmodul och motor- och CVT-förfilter krävs.
- Finjustera drivbandssystemet med extra bogghjul, glidskenor med Vespel-inlägg och isrivare.
- Endast för vinterbruk.
- Bandinstallation påverkar fordonets bredd och längd.

Apache Backcountry LT monteringsats

(Illustration saknas)

Maverick, Maverick MAX

715004397 · 64-tumsmodeller

715004394 · 72-tumsmodeller

- Krävs för installation av Apache Backcountry LT bandsystem.
- DPS-modul och förfilter krävs och säljs separat.

Åretruntband

Fabriksgaranti*

Apache 360 LT bandsystem

Maverick, Maverick MAX

715005103



- Multifunktionsband för tunga laster som passar de flesta Can-Am-terrängfordon.
- Extra justering av kontaktytan för bättre prestanda i svår terräng.
- Kontaktytan är 7-9 % större jämfört med Apache 360.
- Genomsnittlig markfrigång på 41 cm (16").

- 2,5 cm (1") profilhöjd framtill och 3,2 cm (1,25") bak.
- Apache 360 LT-monteringssats, DPS-bandmodul och motor- och CVT-förfiltersats krävs.
- EU-godkänd.

Apache 360 LT monteringsats

(Illustration saknas)

Maverick, Maverick MAX

715004392 · 64-tumsmodeller

715004393 · 72-tumsmodeller

- Krävs för installation av Apache 360 LT bandsystem.
- DPS-bandmodul och förfilter ingår ej.

APACHE DRIVBANDSSYSTEM PASSGUIDE

Apache Backcountry LT

Modellår/modell	Band	Bandmontering	DPS-bandmodul	Förfilter utan snorkel	Förfilter med snorkel
2017 och senare Maverick, Maverick MAX (64-tumsmodeller)	715004734	715004397	715007338 Maverick, Maverick MAX 2022 och tidigare (utom Turbo RR-motor)	715005600 (utom X mr)	715005599
2017 och senare Maverick, Maverick MAX (72-tumsmodeller)		715004394	715006266 Maverick, Maverick MAX 2023, och 2022 & tidigare med Turbo RR-motorer		

Apache 360 LT

Modellår/modell	Band	Bandmontering	DPS-bandmodul	Förfilter utan snorkel	Förfilter med snorkel
2017 och senare Maverick, Maverick MAX (64-tumsmodeller)	715005103	715004392	715007338 (utom Turbo RR-motor)	715005600	715005599
2017 och senare Maverick, Maverick MAX (72-tumsmodeller)		715004393	715006266 (endast Turbo RR-motor)		

*Den begränsade garantin omfattas av undantag, begränsningar av ansvar och alla övriga villkor i BRP:s begränsade standardgaranti.

Tillbehör

Isrivare för drivband

Apache Backcountry LT bandsystem

860201728



- Förbättrar smörjningen under hårda och isiga förhållanden.
- Boggiskenmonterad, liten, lätt.
- Konstruktionen bygger på spiralprincipen, för att undvika skador vid backning.
- Kan enkelt tas bort när de inte används.
- Förlänger glidskenornas livslängd.

Apache Backcountry LT hjulsats

Apache Backcountry LT bandsystem

715006293

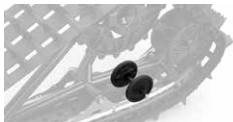

- Extra hjulsats för Backcountry LT bakre drivband.
- Minskar friktion och rullmotstånd vid hårda snöförhållanden eller vid transport av tyngre laster.
- Ökar glidskenornas livslängd vid körning på hård snö.
- Inkluderar två hjul, tvärgående axel och fästelement per sats för åtgärd på ett drivband.
- Upp till två satser per bakre drivband kan monteras.

Glidskenor med Vespel⁺-inlägg

Apache Backcountry LT bandsystem

503194815



- Använd DuPont Vespel-inlägg för minskad friktion.
- Ger ökad livslängd.
- Kan kapas till önskad längd.
- Det behövs 8 stycken per fordon.
- Säljs per styck.

DPS-bandmodul

(Illustration saknas)

Maverick, Maverick MAX (Turbo RR-motor enbart)

715006266

Maverick, Maverick MAX (utom Turbo RR-motor)

715007338

- Innovativ DPS-modul säkerställer hastighetsmätarens noggrannhet och optimerad styrassistans, som gör det enkelt att styra och köra med drivband.
- Krävs för montering av Apache drivbandsystem.

Förfilter för motor- och CVT-luftintag

Maverick, Maverick MAX (utom X mr-modeller)

715005600



- Lägger till extra skydd för motorn vid tuffa körförhållanden.
- Hjälper till att hålla luftfiltret renare.
- Filtret blockerar partiklar större än 0,19 mm.
- Enkel installation.
- Inte kompatibelt med S&B partikelavskiljare.
- Krävs för att behålla fordonsgarantin när band är installerade.

Krävs för montering av Apache Backcountry LT och Apache 360 LT drivbandsystem.

Förfilter för snorkel

Maverick, Maverick MAX (med snorkelsats)

715005599



- Förfilter specifikt för snorkelsats.
- Lägger till extra skydd för motorn vid tuffa körförhållanden.
- Hjälper till att hålla luftfiltret renare.
- Filtret blockerar partiklar större än 0,13 mm.
- Krävs för att behålla fordonsgarantin när band är installerade.

Krävs för montering av Apache Backcountry LT och Apache 360 LT drivbandsystem.

PROMOUNT PLOGAR

Can-Am ProMount stålplogsatser

Can-Am ProMount 183 cm (72") stålplogsats

Maverick, Maverick MAX

■ 715008176 · Svart

■ 715008177 · Gul



- Satserna inkluderar:
 - Can-Am ProMount stålblad
 - Plogram med snabbmonteringssystem
 - Can-Am ProMount monteringsplatta

Can-Am ProMount stålblad

Can-Am ProMount 183 cm (72") stålblad

Passar ProMount plogram

■ 715004474 · Svart

■ 715006021 · Gul



- Plogblad gjort av 12-gradigt stål.
- Utbytbar slitdel.
- En stor tapp ger smidig bladvridning och förhindrar att snö anhopas i ledpunkten.
- Bladkonstruktionen ger den bästa snöavvisningen i alla vinklar.
- Plogar 168 cm när plogbladet är vinklat hela vägen.
- Bladhöjd 43 cm (17").
- Kompatibelt med Can-Am ProMount-bladtilbehör som gör plogen ännu mer mångsidig.
- Inte kompatibel med S3 främre A-arm med hög markfrigång.

Can-Am ProMount vinkelplogar

Can-Am ProMount 183 cm (72") envägsblad av stål

Passar ProMount plogram

715007264



- Förenklar jobbet med rätt redskap, rensar långa gångar och gör arbetet lättare genom att trycka snön längre bort från den plogade vägen.
- Bladet är 67 cm (26") vid högsta punkten och smalnar av till 41 cm (16").
- Diagonalplog konstruerad för att trycka snön högre.
- Gummiskydd (715007299) utformat för att hålla snön borta från föraren erbjuds som tillbehör (säljs separat).
- Märkt Can-Am.

Can-Am ProMount Flex2-plogsats

Can-Am ProMount Flex2 183 cm (72") blad

Maverick, Maverick MAX

715008175



- Satserna inkluderar:
 - Can-Am ProMount Flex2-blad
 - Plogram med snabbmonteringssystem
 - Can-Am ProMount monteringsplatta

Can-Am ProMount Flex2-blad

Can-Am ProMount Flex2 183 cm (72") blad

Passar ProMount plogram

715004485



- Plogblad gjort av UHMWPE (polyeten med extremt hög molekylvikt), ett flexibelt och stötpptagande material som förhindrar skador på plogen vid oavsiktliga stötar.
- Utbytbar slitdel.
- En stor tapp ger smidig bladvridning och förhindrar att snö anhopas i ledpunkten.
- Bladkonstruktionen ger den bästa snöavvisningen i alla vinklar.
- Plogar 168 cm när plogbladet är vinklat hela vägen.
- Bladhöjd 43 cm (17").
- Kompatibelt med Can-Am ProMount-bladtilbehör som gör plogen ännu mer mångsidig.

Can-Am ProMount plogtillbehör

Can-Am ProMount kantmarkeringar

Maverick, Maverick MAX

715004206

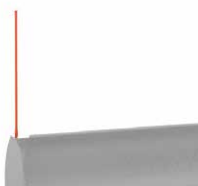

- Gör det lättare att hålla koll på plogens kanter.
- Höjd: 60 cm (24").
- Säljs parvis.
- Kompatibla med Can-Am ProMount stålblad och Flex2-blad med eller utan bladförlängningar (utom för Can-Am ProMount 137 cm (54 tum) stålblad).

Can-Am ProMount 183 cm (72 tum) slitdel av plast

Maverick, Maverick MAX

715004483



- Idealiskt för att minska påverkan på infarter och känsliga ytor.
- Kompatibel med Can-Am ProMount 183 cm (72")-blad.

Can-Am ProMount styrblad

Maverick, Maverick MAX

715006258

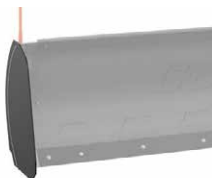

- Se till att snön stannar i plogbladet.
- Mått: 43,2 cm x 33 cm.
- Säljs parvis.
- Kompatibla med Can-Am ProMount stål- och Flex2-blad med eller utan bladförlängningar (utom för Can-Am ProMount 137 cm (54") stålblad).

Can-Am ProMount bladförlängningar

Maverick, Maverick MAX

■ 715004205 · Svart

■ 715005319 · Gul



- Praktisk förlängning av ditt Can-Am ProMount-blad.
- Lägger till 8 cm (3") på varje sida.
- Kompatibla med Can-Am ProMount-blad (utom för Can-Am ProMount 137 cm (54") stålblad).
- En längre slitdel kan monteras för att ytterligare utöka den extra längden som ges av förlängningarna.

Backskrapa

(Illustration saknas)

ProMount plogar (152 cm (60") och större)

715007794

- ¼ tum (6,35 mm) tjock vändbar stålskrapa.
- Lyfts när fordonet körs framåt så att det inte påverkar plogningen.
- Ökad kapacitet för snöskrapning.
- Skrapar mer intensivt vid backning.
- Skrapan lyfts upp från marken för jämnare effekt.
- Justerbar längd för att passa 152 cm-blad (60"), 168 cm-blad (66") och 183 cm-blad (72").
- Kompatibel med ProMount-blad (Flex och stål).
- Inte kompatibel med Backcountry bandsats.

Böjt slitstål

(Illustration saknas)

Maverick, Maverick MAX

715007793 · 183 cm (72")

- Slitdel till plogblad med en uppvikt nederkant.
- Den ökade ytan innebär att bladet inte gräver ner sig vid plogning av ojämna ytor.
- Idealiskt när snön täcker grus, gräs, gångbeläggningar och andra mjuka ytor.

*Priset kan komma att ändras

Can-Am ProMount anpassade lösningar

Can-Am ProMount plogprogram med snabbmonteringssystem

Maverick, Maverick MAX

715008116



- Kraftiga stålrör gjorda för att klara den tuffaste användning.
- Enastående skjutstyrka och grepp tack vare centralmontering.
- Konstruerad för maximal ploglyfthöjd.
- Med ett självjusterande snabbfäste, en fotpedal för snabb frikoppling och ett ergonomiskt handtag för justering av plogvinkeln.
- Gränslägesbrytare för plog rekommenderas för att förlänga vinschlinans livslängd.
- Can-Am ProMount monteringsplatta behövs för montering.
- Bladet kan vridas åt höger eller vänster i 5 positioner.
- En stor tapp ger smidig bladsvridning och förhindrar att smuts och snö anhopas i ledpunkten.
- Plogvajerstyrning medföljer.

Can-Am ProMount programsförlängare

Maverick, Maverick MAX

715006257

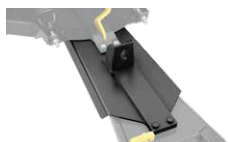

- 30 cm (12") programsförlängare som behövs vid montering av plogen med Apache drivbandssystem.

Can-Am ProMount monteringsplatta

Maverick, Maverick MAX

715008197



- Behövs för montering av Can-Am ProMount plogprogram med snabbmonteringssystem.
- Fästplatta med precision designad för att sitta kvar hela året utan avkall på markfrigången.
- Levereras med linstyrrulle för böjd (främre böjd A-arm).
- Inte kompatibel med S3 främre A-arm med hög markfrigång.

Can-Am ProMount plogvinklingssystem

Maverick, Maverick MAX

715006022



- Omvandlar plogsystemet till en enhet som lätt styrs från förarsätet.
- Bekväm plogstyrning uppåt/nedåt och vänster/höger med den medföljande styrspeaken.
- Alla plogrörelser styrs med en hand vilket gör det lätt att koncentrera sig på plogningen.
- Inte kompatibelt med Apache Backcountry LT-bandsystem.
- Vinsch och plog säljs separat.

Gränsbrytare för ProMount plog

(Illustration saknas)

Maverick, Maverick MAX

715006259

- För kontroll av vajersträngningen när plogsystemet lyfts för högt.
- Förhindrar skador på vinsch, plogprogram och fordon.
- Sensorn har flyttats för optimal lyfthöjd.

Plogvajerstyrning

Maverick, Maverick MAX

715001223 - Cylindrisk vajerstyrning



- Större diameter på den nedre rullen minskar slitaget på linan vid plogning.
- Kan användas med alla ProMount-plogar.

ProMount plogsatser – Referensdiagram

	72" Svart Stål	72" Gul Stål	72" Flex2
Plogsatser	715008176	715008177	715008175
Plogblad	715004474	715006021	715004485
Plogprogram	715008116	715008116	715008116
Monteringsplatta	715008197	715008197	715008197

DÄCK OCH FÄLGAR

Däck

Maxxis[†] Bighorn 2.0-däck



- Fram 28" x 9" x 14".
 - Bak 28" x 11" x 14".
- Uppfyller europeiska klass T-bestämmelser.
- Fram 27" x 9" x 14".
 - Bak 27" x 11" x 14".

705402080 · Fram

705502603 · Bak

705402168 · Fram ·

705502665 · Bak ·

Maxxis Liberty-däck



- Utformade för prestandakörning och för att ge dig och din SSV frihet på varierande typer av terräng.
- 8-lagers radialkonstruktion.
- Fram: 30" x 10" x 14".
- Bak: 32" x 10" x 15".

Maverick X rc

705402143 · Fram

705402464 · Bak

Maxxis Carnivore-däck



- Carnivore har grov mönsterdesign som ger enastående dragkraft på klippor, rötter, ökenterräng och lera. Carnivore är konstruerat för att erövra terräng av många olika slag.
- Aggressivt allterrängsmönster.
- 8-lagersklassad radialkonstruktion.
- Fram och bak · 30" eller 32" x 10" x 14".

Maverick (utom X mr-, X rc- och X rs-modeller)

705402960 · 30"

705402961 · 32"

Maxxis Bighorn X ds-däck

(Illustration saknas)

- Fram 29" x 9" x 14".
- Bak 29" x 11" x 14".

705402081 · Fram

705502604 · Bak

Maxxis Bighorn X rs-däck

(Illustration saknas)

- Fram och bak · 30" x 10" x 14".

705402082

Fälgar

14" Maverick X mr fälg



- Svart aluminiumfälg med klarlack.

Maverick, Maverick MAX

705402256

14" Maverick fälgglås



- Svart aluminiumfälg med maskinbearbetad yta och klarlack.
- Valbar färg på fälgglås (ingår inte).
- 16 bultar (250000893) behövs för montering av fälgglås.

Maverick, Maverick MAX

■ 705402207 · Svart och maskinbearbetad

■ 705402173 · Svart

14" Maverick fälg

Maverick, Maverick MAX

705401965 · Fram

705502493 · Bak



- Svart aluminiumfälg med klarlack.
- Fram: 14" x 7" Offset = 55 mm.
- Bak: 14" x 8" Offset = 76 mm.

14" Maverick fäglås

Maverick, Maverick MAX

705402393 · Fram

705502814 · Bak



- Svart aluminiumfälg med klarlack.
- Val av färg på däcklås.
- 16 bultar (250000893) behövs för montering av fäglås.
- Fram: 14" x 7" Offset = 55 mm (för Xrs = fram och bak).
- Bak: 14" x 8" Offset = 76 mm.

14" Maverick fäglåsring

Maverick och Maverick MAX (endast X rs-, X ds-modeller)

■ **705401709** · Svart

■ **705401913** · Gold

■ **705402358** · Can-Am
Red

■ **705402472** · Manta
Green



- Däcklås i gjuten aluminium.
- Måste monteras på framfälg (705402393) och bakfälg (705502814).

LITA PÅ CAN-AM ORIGINALDELAR

För att få fordonet att prestera optimalt.

BRP-2 ÅRS FABRIKSGARANTI*

Exakt utformade.
Rigoröst testade.
Fabriksgodkända.

Den begränsade garantin omfattas av undantag, begränsningar av ansvar och alla övriga villkor i BRP:s begränsade standardgaranti. Läs den begränsade garantin som gäller din produkt i dess helhet, eller kontakta en auktoriserad Can-Am Off-Road-återförsäljare. Tillämplig endast på BRP-produkter som köpts av auktoriserade BRP-återförsäljare eller -distributörer. Denna begränsade garanti avser eventuellt inte fabriksinstallerade reservdelar och tillbehör. Kontrollera alltid den produktspecifika begränsade garantin. Vissa stater och jurisdiktioner tillåter inte vissa ansvarsbegränsningar, begränsningar eller undantag och på grund av detta kan du åtnjuta andra rättigheter.

CAN-AM MAVERICK



För att se till att din Maverick presterar som förväntat bör du hålla ett öga på dessa komponenter:**

OLJEFILTER 420956123

MOTOROLJA*

4T 10W-50 syntetisk olja

946 ml 9779234
3,785 L 9779235

4T 0W-40 syntetisk olja

946 ml 9779139
3,785 L 9779140

4T 5W-40 syntetisk olja

946 ml 9779133
3,785 L 9779134

OLJEBYTESSATS**

5W-40 syntetisk olja
900 ACE 9779260

10W-50 syntetisk olja
900 ACE 9779261

BRÄNSLEFILTER

Icke-EVAP-modeller 709001120
EVAP-modeller 513033719

LUFTFILTER

Prestandaluftfilter
från Twin Air 715002895

Premiumluftfilter 715900422

CVT-LUFTFILTER 420450405

DRIVREM 422280652

BROMSBELÄGG I METALL

Vänster fram 715900379

Vänster bak 715900386

Höger fram 715900380

Höger bak 715900387

DRIVKNUTSDAMASK SATS

Bakhjuls- och differentialsida 715900450

Framhjuls- och differentialsida 705401354

HJULLAGER 293350141

KULLEDER

Övre 706203084

Nedre 706202045

TÄNDSTIFT 415130363

BATTERI

18 A vått (YTX20L-BS) 410301203

*För Europa, kontrollera motsvarande artikelnummer på sidan 48.

**Se schema för regelbundet underhåll avseende intervall.

ORIGINALDELAR

Oljefilter

Oljefilter	Modeller	Oljefilter	Tätningring (oljafilterlock)	Tätningring (dräneringsplugg)
	Maverick	4209561 23	420230923	420552280
	Maverick Trail & Sport	4202561 88	420230923	420552280
	G2S, G2 & G2L	4202561 88	420230923	420552280

Komplett sats för byte av motorolja finns – se sida 48

Luftfilter

Premiumluftfilter	Modeller	
		<ul style="list-style-type: none"> • Filter av premiumkvalitet. • Förhindrar att luftburna föroreningar når motorn. • Skyddar interna komponenter mot förtida slitage.
	Traxter/Traxter MAX	715900394
	Maverick	715900422
	Maverick Trail & Sport (motorer 700 & 1000)	715900394
	Maverick Trail & Sport (motorn 1000R)	715900422
G2S, G2 & G2L	707800371	

Prestandaluftfilter från Twin Air [†]	Modeller	
		<ul style="list-style-type: none"> • Det bästa valet för de tuffaste förhållandena. • Oljat flerskiktats skumfilter för överlägsen dammhållande kapacitet med högt luftflöde. • Tvättbart och återanvändbart.
	Maverick	715002895
	Maverick Trail & Sport	715002895
	G2S, G2 & G2L	715001333

CVT-luftfilter <i>(Illustration saknas)</i>	Modeller	
	Traxter/Traxter MAX (utom X mr)	706600419
	Maverick	706600416
	Maverick Trail & Sport (utom X mr)	706600417
	Maverick Trail & Sport X mr	706600418
	G2, G2L	715003483
	G2S	707001786

Tändstift

Tändstift	Modeller	
	Traxter HD10	715900244
	Traxter HD9	715900642
	Traxter HD7	715900785
	Maverick och Maverick Turbo RR	415130363
	Maverick Trail & Sport 1000R	715900244
	Maverick Trail & Sport 1000	715900642
	Maverick Trail 700	715900785
	ATV 450/850/1000R	715900352
	ATV 570/650/1000	715900642

Batterier

Yuasa⁺-batterier

• Batterier i toppklass från den ledande föredragna leverantören av batterier till originalutrustning i Nordamerika.



Modeller	3 A vått (YTX4L-BS)	10 A vått (YTX12-BS)	18 A vått (YTX20L-BS)	30 A, kräver batterihållare (715004431)
Traxter/Traxter MAX	—	—	296000444	515176151 Utom Base- och DPS-modeller.
Maverick	—	—	296000444	—
Maverick Trail & Sport	—	—	296000444	—
G2S, G2 & G2L	—	—	296000444	—
DS 50, 70 & 90	V31500MAA020	—	—	—
Renegade 70 110	V31500MAA020	—	—	—
DS 250	—	715900031	—	—

Axlar

Premium CV-axel

- Design av premiumkvalitet idealisk för terrängkörning, tyngre jobb och användning med låghastighetsmoment.
- Innehåller drivknutar, axlar och damasker med den bästa geometrin för ditt Can-Am-fordon.



Modeller	Vänster fram	Höger fram	Bak
Traxter MAX	705401937	705401936	705502451
Traxter XT-P	705402353	705402353	705502451
Traxter HD10	705401937	705401936	705502451
Traxter HD9	705401937	705401936	705502451
Traxter HD7	705401937	705401936	705502478 (V) 705502479 (H)
Maverick Sport (ABS)	705402443	705402443	705502756
Maverick Sport Base, DPS	705402031	705402030	705502552
Maverick Trail (utan ABS)	705402008	705402007	705502541
Maverick Trail (ABS)	705402442	705402442	705502755

Alla ATV:er: Kontakta återförsäljaren eller besök vår onlinebutik på can-amoffroad.com för föreslagen montering.

Prestanda CV-axel

(Illustration saknas)

- Prestandadesign idealisk för terränganvändning med överlägset däckgrepp och acceleration för tävling eller körning i sandmiljöer.
- Innehåller drivknutar, axlar och damasker med den bästa geometrin för ditt Can-Am-fordon.

Modeller	Vänster fram	Höger fram	Bak
Traxter X mr	705402420	705402420	—
Maverick Sport X mr/X rc	705402282	705402282	705502757

Bromsar

Bromsbeläggsats i metall

- Starkt byggda för att vara länge – robust konstruktion som klarar av hård bromsning.
- Konstruerade för att klara svåra körförhållanden med utmanande bromsunderlag som vid gytje- och dynkörning.
- Skapad specifikt för användning med Can-Am-fordon.



Modeller	Vänster fram	Höger fram	Vänster bak	Höger bak
Traxter MAX HD9/HD10	715900379	715900380	715900386	715900387
Traxter HD10	715900379	715900380	715900381	715900382
Traxter HD9	715900379	715900380	715900381	715900382
Traxter HD7	715900379	715900380	—	715900387
Maverick	715900379	715900380	715900386	715900387
Maverick Trail & Sport	715900379	715900380	715900386	715900387
G2S, G2 & G2L	715900248	715900249	715900248	715900249

Kontakta återförsäljaren eller besök vår onlinebutik på Can-Amoffroad.com för föreslagen montering.

Reservdelar

Sats med A-armsbussning

703500875

- Denna bussningssett inkluderar 2 bussningar, en hylsa och en slitplatta, som i illustrationen.
- Allt som behövs för att förnya upphängningens A-armar.



Kulleder

Övre	706202044
Övre (Maverick, Trail & Sport)	706203084
Nedre	706202045

- Robust design för terränganvändning och tätad för längre hållbarhet.



Hjullager

(Illustration saknas)

2020-modeller och tidigare	293350118
2021-modeller och senare	293350126
Maverick	293350141

- Kapslade lager för extra skydd mot vatten och smuts.

Drivknutsdamask sats

- Levereras med klämmor och smörjfett.
- BRP originalsatsen för drivknutsdamask säkerställer absolut kompatibilitet och perfekt passning.



Modeller	Framhjulssida	Framdifferentialsida	Bakhjuls- och differentialsida
Traxter	705401345	705401355	705501864
Maverick	705401354	705401354	715900450
Maverick Sport (ABS, X xc, X mr, X rc)	705401354	705401355	705501864
Maverick Sport (utan ABS), Maverick Trail	705401345	705401355	705501864
G2, G2L, G2S (utom X mr)	705401345	705401346	705501864
X mr	705401354	705401355	705501864

Variatorremmar

BRP premiumdrivrem

- Topprestandadesign idealisk för terränganvändning.
- BRP-specifik kalibrering justerad för att passa ditt Can-Am-fordon på bästa sätt.



Modeller	Premiumrem	CVT-kåppackning	Uppgraderingar
Traxter HD10	422280652	420450400	—
Traxter HD9	422280656	420450400	422280652
Traxter HD7	422280225	—	—
Maverick	422280652	420450405	—
Maverick Trail & Maverick Sport 1000	422280656	420450400	422280652
Maverick Trail 700	422280225	—	—
G2, G2S 450 cc och mindre	422280283	420430126	—
G2, G2S 500 cc och större	422280366	420430126	—
G2L Outlander 450 & Outlander MAX 450	422280283	420630292	—

Anpassningsverktyg för sekundärvariator

(Illustration saknas)

- Vidgar sekundärvariatorn och håller den öppen för att underlätta rembyte.

Avdragare/låsverktyg

(Illustration saknas)

- Gör att du kan vidga sekundärvariatorn och hålla den öppen för att underlätta rembyte.

Modeller	Adapter för driven remskiva	Avdragare/låsverktyg
Traxter HD10-HD9	708200720	529000088
Traxter HD7	—	529036098
Maverick Trail & Sport	708200720	529000088
Maverick	708200720	529000088
G2, G2S	—	529036098
G2L Outlander 450 & Outlander MAX 450	—	529036098

Servicesatser för pDrive-variator

Underhållssats för ramprulle

SSV pDrive (MY22)
SSV pDrive (MY23)

420629231
Kommer vintern 2023

pDrive ramprullsats



Underhållssats för momentrulle

SSV pDrive (MY22)
SSV pDrive (MY23)

420629224
Kommer vintern 2023

pDrive momentrullsats



SMÖRJMEDEL OCH OLJEBYTESSATS

Smörjmedel

XPS 4T 10W-50 syntetisk olja

9779234 · 1 qt/946 ml US
9779240 · EU

9779235 · 1 US gal/3,785 L



- Utformad för robusta och högpresterande 4-taktsmotorer, inklusive turboladdade, kompressormatade och racingmotorer.
- Formulerad med noggrant utvalda och genomgående testade basoljor och anpassade tillsatser.
- Erbjuder extra styrka med ett tjockt lagerskyddande skikt och väl beprövad rengöringseffekt vid höga temperaturer för att minska avlagringar, förhindra skjuvning, ge termisk stabilitet och motverka utspädning av bränslet för maximal motorprestanda.

XPS 4T 0W-40 syntetisk olja

9779139 · 1 qt/946 ml US
9779286 · EU

9779140 · 1 US gal/3,785 L US
9779287 · EU



- Formulerad för powersport med högkvalitativa förslijningskyddande och rostskyddande tillsatser.
- Det bästa valet för högpresterande snöskoter-, ATV- och SXS 4-taktsmotorer som används i kallt väder.
- Ger överlägset skydd för motor och transmission mot värme, rost och korrosion.
- Ger optimal prestanda i både höga och låga temperaturer.

XPS 4T 5W-40 syntetisk olja

9779133 · 1 qt/946 ml US
9779290 · EU

9779134 · 1 US gal/3,785 L US
9779291 · EU



- Formulerad för terrängkörning med högkvalitativa förslijningskyddande och rostskyddande tillsatser.
- Designad för högpresterande 4-taktsmotorer i såväl vattenskotrar som terräng- och vägfordon, inklusive turbo- eller kompressormatade powersportmotorer.
- Ger överlägset rost- och korrosionsskydd för motor och transmission även under extrema förhållanden.

Oljebytessats

Sats för byte av motorolja

Modeller



- Extra tids- och kostnadsbesparande praktisk bytessats med allt-i-ett.
- Inkluderar XPS syntetolja eller syntetisk oljeblandning, oljefilter, O-ringar och packning.

5W-40 syntetisk olja/450 cc eller mindre

9779256 · US
9779408 · EU

0W-40 syntetisk olja/450 cc eller mindre

9779257 · US
9779409 · EU

5W-40 syntetisk olja/500 cc eller större V-twin-motor

9779258 · US
9779405 · EU

0W-40 syntetisk olja/500 cc eller större V-twin-motor

9779259 · US
9779406 · EU

10W-50 syntetisk olja/500 cc eller större V-twin-motor

9779252 · US
9779401 · EU

5W-40 syntetisk olja/900 ACE

9779260 · US
9779410 · EU

10W-50 syntetisk olja/900 ACE

9779261 · US
9779411 · EU

UNDERHÅLLSPRODUKTER

Syntetisk olja för växellåda



- Använder anpassade tillsatser för att ge bästa prestanda i Visco-Lok™- och Smart-Lok™-differentialer.
- Möjliggör högre belastningar, bättre skjuvningsstabilitet och mindre oxidering.
- Unikt slitageskydd och överlägsen prestanda vid alla användningstemperaturer.

75W-90

75W-140

9779158 · 1 qt/946 ml US

9779212 · EU

9779160 · 1 qt/946 ml US

9779215 · EU

Färdigblandad kylvätska med lång hållbarhet



- Frostskyddsmedel/kylvätska som har rätt spädning och nödvändiga tillsatser för att förhindra korrosion och kavitation i BRP-kylsystem.
- Specialmedel med lång livslängd, 5 år, särskilt framtagna för BRP-enheter.
- Överlägsen värmeöverföring.
- Idealisk som kylvätska i enheter som vanligtvis använder en kylvätska med 2 års livslängd (grön).
- 5 år (orange).

9779150 · 946 ml

619590204 (Skandinavien)

Rostförebyggande smörjmedel



- Universalsmörjmedel som även kan användas för att förhindra rost, korrosion och fuktinträning.
- Innehåller EP-tillsatser och kan användas så gott som överallt där smörjning krävs.

9779167 · 340 g

619590722 (Skandinavien)

DOT 4 bromsvätska



- Uppfyller eller överträffar alla DOT3- och DOT4-bromsvätskekrav.
- Formulerad för höga temperaturer för att motverka försvagning, och konditionerar packningar och O-ringar i bromssystemen.

9779151 · 12 fl oz/355 ml US

9779207 · EU

VÅRDPRODUKTER

Allrengörings- och avfettningsmedel

9779328 · 650 ml

9779329 · 1,89 L



- Klar att använda.
- Rengör den mest ingrodda smuts.
- Fosfatfritt, miljövänligt medel.
- Lätt att skölja av, med låg skumning.

Vattenfritt rengöringsmedel för matta ytor

9779330 · 650 ml



- Lättanvänd, inget vatten behövs.
- Perfekt för matta, plana ytor och denimytor.
- Innehåller inget vax eller silikon.
- Lämnar inga oönskade ränder eller märken.

Rengöringsmedel för glas och andra ytor

9779331 · 650 ml



- Vattenfritt, enkelt att spreja på och torka av.
- Polymerformel som rengör och skyddar.
- Innehåller inget vax eller silikon.
- Lämnar inga oönskade ränder eller märken.

Rengöringsmedel för terräng, gyttja och damm

9779340 · 946 ml

9779341 · 1,89 L



- Särskilt utformat för terrängfordon, bryter bindningen mellan fordonsytan och smuts och gyttja.
- Medlet är biologiskt nedbrytbart, miljövänligt, fritt från fosfater och korrosiva kemikalier och med låg skumning för enkel, snabb avsköljning.
- Effektivt på olja, fett och annan envis smuts.
- Säkert att använda på alla ytor.

Återställningsmedel för svart plast och gummi

9779335 · 225 ml



- Återställer plast, gummi och vinyl.
- Formulerat för att vara länge.
- Skyddar mot UV-strålning.

Skumtvätt

9779337 · 473 ml

9779338 · 1,89 L



- Koncentrat för terrängfordon som producerar ett tjockt skum för att lyfta av smutsen och förhindra repning.
- Den pH-neutrala formuleringen är säker för vax och lackfogar.
- Kan användas manuellt eller i högtryckstvättar.

Snabbglansmedel för detaljer

9779332 · 118 ml

9779333 · 473 ml



- Snabb sprayvax för detaljer.
- Lämnar en höglansfinish vid varje torkning.
- Polymerformel med nanoteknik.
- Smutsavvisande.
- Inget vatten behövs.

UTFORSKA EN HEL VÄRLD AV ÄVENTYR MED ALLA VÅRA BRP-PRODUKTER. BRP.COM



ski-doo **LYNX** **SEA-DOO** **CAN-AM** **ROTAX** **ALUMACRAFT** **Manitou** **QUINTREX**



CAN-AMOFFROAD.COM

